

# Langallinen Kaukosäädin PAR-40MAA Käyttöopas



Ennen kaukosäätimen käyttöä lue tämä käyttöopas oikeanlaisen käytön varmistamiseksi. Säilytä tämä ohje tulevaa käyttöä varten. Varmista, että käyttöopas luovutetaan uusille käyttäjille. Turvallisen ja oikeanlaisen toiminnan takaamiseksi vain valtuutettu asentaja saa asentaa kaukosäätimen.

**SCANOFFICE**  
*puhdasta energiaa*





# Sisällysluettelo

<b>Turvallisuusohjeita</b> .....	<b>4</b>
<b>Kaukosäätimen komponentit</b> .....	<b>6</b>
Kaukosäätimen käyttöliittymä .....	6
Näyttö.....	8
<b>Valikkorakenne ja kuvakkeet</b> .....	<b>10</b>
Valikkorakenne.....	10
Merkkien selitykset.....	13
<b>Perustoiminnot</b> .....	<b>14</b>
Virta Päälle/Pois.....	14
Toimintatila, lämpötila ja puhallinnopeus .....	15
<b>Valikossa liikkuminen</b> .....	<b>18</b>
Päävalikon luettelo.....	18
Toissijaisen kaukosäätimen rajoitukset.....	19
Päävalikossa liikkuminen.....	20
<b>Kaukosäätimen käyttö - Asetukset</b> .....	<b>21</b>
Siivekkeet • Ilmasäleikkö • Ilmanvaihto (Lossnay).....	21
Suurteho .....	24
Manuaalinen siivekekulma.....	25
Ajastin (On/Off ajastin).....	28
Automaattinen sammutus -ajastin .....	31
Viikkoajastin .....	33
Ulkoyksikön hiljainen toiminta.....	36
Yösäästötila .....	39
Rajoitukset .....	42
Energiansäästötila .....	48
Kello .....	53
Kesäaika .....	55
Päänäkymä .....	57
Käänteinen väritys .....	58
Kontrasti ja kirkkaus.....	60
Kielen valinta .....	61
Tehdasasetusten palautus .....	63
Kaukosäätimen tiedot .....	65
<b>Vianetsintä</b> .....	<b>66</b>
Virhetiedot.....	66
Automaattinen sammutus .....	69
<b>Ylläpito</b> .....	<b>70</b>
Suodattimien tiedot .....	70
<b>Tekniset tiedot</b> .....	<b>72</b>
Kaukosäätimen tekniset tiedot.....	72
Toimintojen luettelo (Lokakuu 1, 2018) .....	73
Luettelo toiminnoista joita voidaan/ei voida yhdistellä .....	74

# Turvallisuusohjeita

- Lue huolellisesti nämä turvallisuusohjeet ennen kaukosäätimen käyttämistä
- Noudata näitä varoituksia huolellisesti käyttöturvallisuuden varmistamiseksi.

 <b>VAROITUS</b>	Kuoleman tai vakavan loukkaantumisen vaara.
 <b>HUOMIO</b>	Vakavan loukkaantumisen tai aineellisten vahinkojen vaara.

- Kun olet lukenut tämän käyttöohjeen, luovuta se loppukäyttäjälle tulevaa käyttöä varten.
- Säilytä näitä käyttöohjeita tulevaa käyttöä varten ja palaa niihin aina tarvittaessa. Näiden ohjeiden tulisi olla kaukosäädintä korjaavien tai uudelleen asentavien henkilöiden käytettävissä. Varmista, että käyttöohjeet luovutetaan mahdollisille uusille käyttäjille.

## Yleisiä varoituksia

### VAROITUS

Älä asenna kaukosäädintä paikkaan, jossa on paljon öljyä, höyryä, orgaanisia liuottimia tai syövyttäviä kaasuja, kuten rikkikaasua tai jossa usein käytetään happamia tai emäksisiä liuoksia tai suihkeita. Nämä aineet voivat vaarantaa kaukosäätimen toiminnan tai syövyttää tiettyjä osia, mikä voi aiheuttaa sähköiskuja, toimintahäiriötä, savua tai tulipalon.

Älä pese kaukosäädintä vedellä tai muulla nesteellä, näin pienennät oikosulun, virranhukan, toimintahäiriöiden, savun tai tulipalon riskiä.

Älä käytä kytkimiä/nappeja tai koske muihin sähköisiin määrittäjäksillä; pienennät sähköiskun, toimintahäiriöiden, savun ja tulipalon riskiä.

Jos desinfioid kaukosäädintä alkoholilla, tuuleta huone kunnolla. Kaukosäätimen ympärillä olevat alkoholihöyry voi aiheuttaa tulipalon tai räjähdysten, kun virta kytketään päälle.

Ennen kuin ruiskutat kemikaalia kaukosäätimen ympärillä, pysäytä sen toiminta ja peitä se; näin pienennät loukkaantumisen ja sähköiskun riskiä.

Pysäytä kaukosäätimen toiminta ja katkaise sähkönsyöttö ennen puhdistamista, huoltamista tai tarkistamista; pienennät loukkaantumisen ja sähköiskun riskiä.

Jos havaitset mitään tavallista poikkeavaa (esim. palaneen hajua), pysäytä toiminta, katkaise sähkönsyöttö ja ota yhteyttä myyjään, asentajaan tai huoltoliikkeeseen. Muutoin on sähköiskun, toimintahäiriöiden ja tulipalon vaara.

Asenna kunnolla kaikki tarvittavat kannet kaukosäätimeen, jotta kosteus ja pöly pysyvät poissa. Pöly ja vesi voivat aiheuttaa sähköiskuja, savua ja tulipalon.

### HUOMIO

Älä sijoita palavia materiaaleja tai käytä palavia ponnekaasuja kaukosäätimen lähellä; näin pienennät tulipalon ja räjähdysten riskiä.

Älä ruiskuta hyönteismyrkyä tai muuta palavaa suihketta suoraan kaukosäätimeen; näin pienennät kaukosäätimen vaurioitumisen riskiä.

Vähennä ympäristön saastumisen riskiä kääntymällä asiantuntijan puoleen kaukosäätimen oikean hävittämisen osalta.

Älä koske kaukosäätimen kantaa, kytkimiä tai nappeja terävillä esineillä; näin vähennät sähköiskun ja toimintahäiriöiden riskiä.

Vältä kosketusta tiettyjen osien terävien reunojen kanssa; pienennät loukkaantumisen ja sähköiskun riskiä.

Käytä suojavaatetusta tehdessäsi kaukosäätimen asennus- tai huoltotöitä; pienennät loukkaantumisen riskiä.

Älä käytä liikaa voimaa lasia sisältävien osien kanssa; näin pienennät lasinsirpaleista aiheutuvan loukkaantumisen riskiä.

## Säätimen liikuttelemista tai korjaamista koskevia varotoimia

### VAROITUS

Vain valtuutettu asentaja saa korjata tai liikutella kaukosäädintä. Älä pura tai muuntele kaukosäädintä. Väärin suoritettavat asennus- tai korjaustyöt voivat aiheuttaa loukkaantumisen, sähköiskun tai tulipalon.

### HUOMIO

Älä koske virtapiiriin työkaluilla tai käsilläsi äläkä päästä pölyä kerääntymään virtapiiriin; näin vähennät oikosulun, sähköiskun, tulipalon ja toimintahäiriön riskiä.

## Lisävarotoimia

Käytä asianmukaisia työkaluja kaukosäätimen asentamisessa, tarkistamisessa ja korjaamisessa, jottei kaukosäädin vaurioituisi.

Tämä kaukosäädin on suunniteltu käytettäväksi Mitsubishi Electricin kiinteistöautomaatiojärjestelmän (Building Management System) kanssa. Tämän kaukosäätimen käyttö muiden järjestelmien kanssa tai muihin tarkoituksiin voi aiheuttaa toimintahäiriöitä.

Tätä laitetta ei ole tarkoitettu käyttämään henkilöt (mukaan lukien lapset), joilla on heikentyneet fyysiset, aistilliset tai henkiset kyvyt tai joilla ei ole kokemusta ja tietoja, paitsi jos heidän turvallisuudestaan vastuussa oleva henkilö on antanut heille valvonnan tai ohjeet laitteen käytöstä. Lapsia tulee valvoa sen varmistamiseksi, että he eivät leikki laitteen kanssa.

Älä käytä bentseeniä, ohenteita tai kemikaaliräjähtiä kaukosäätimen puhdistamiseen, jottei sen väri muutu. Puhdista kaukosäädin pehmeällä kankaalla, joka on kastettu miedolla pesuaineella sekoitettuun veteen. Pyyhi pesuaine pois märällä kankaalla ja pyyhi vesi pois kuivalla kankaalla.

Suojaa kaukosäädin staattiselta sähköltä välttääksesi kaukosäätimen vaurioitumista.

Tämä säädin on tarkoitettu ammattilaiskäyttöön tai liikkeisiin joissa on koulutettu käyttäjä kevyessä teollisuudessa tai maataloilla, sekä kaupalliseen käyttöön

Mikäli sähköjohto on vaurioitunut, valmistajan, sen huoltoliikkeen tai vastaavan pätevän henkilön on vaihdettava se vaaran välttämiseksi.

# Kaukosäätimen komponentit

## Kaukosäätimen käyttöliittymä

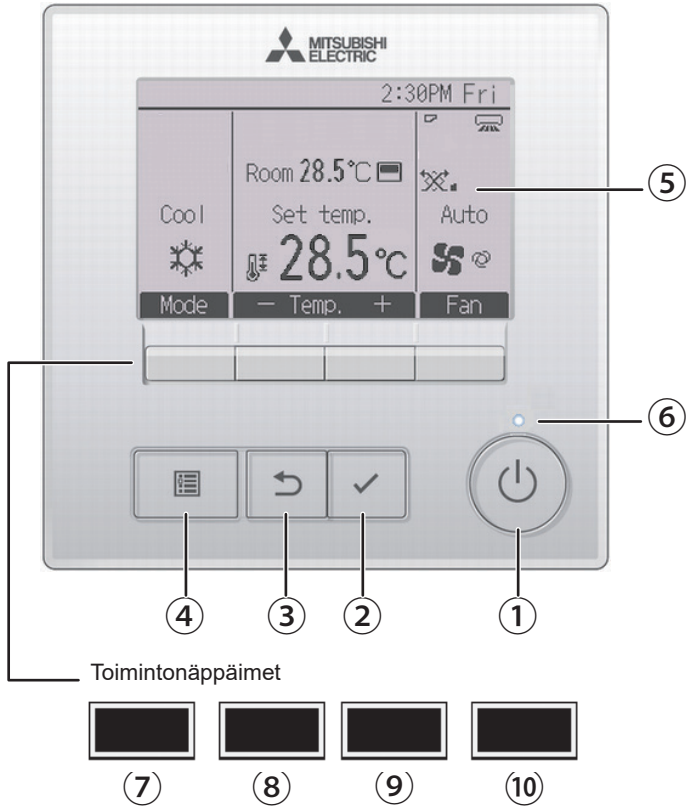

## ① PÄÄLLE / POIS -nappi

Paina kytkeäksesi sisäyksikön PÄÄLLE/POIS

## ② VALITSE -nappi

Paina tallentaaksesi asetuksen.

## ③ PALUU -nappi

Paina palataksesi edelliseen näkymään

## ④ VALIKKO -nappi Sivu 20

Paina siirtyäksesi Päävalikkoon

## ⑤ Taustavalaistu nestekidenäyttö

Näyttää toimintojen asetukset. Kun taustavalo on sammunut, sytty se painamalla mitä tahansa nappia ja on päällä tietyin ajan riippuen näkymästä.

Kun taustavalo on sammunut, sytty se painamalla mitä tahansa nappia, eikä napin toiminto toteudu, paitsi napin **PÄÄLLE / POIS**

## ⑥ PÄÄLLÄ / POIS -valo

Tämä valo palaa vihreänä, kun yksikkö on toiminnassa. Se vilkkuu, kun kaukosäädin käynnistyy tai toimintahäiriön ilmetessä.

## ⑦ Toimintonappi **F1**

Päänäkymä: Paina vaihtaaksesi toimintatilaa.

Valikkonäkymä: Paina liikuttaaksesi osoitinta alas.

Toimintopainikkeiden toiminnot muuttuvat näytön mukaan. Katso LCD-näytön alareunassa olevasta painikkeen toiminto-oppaasta toiminnot eri näkymissä. Kun järjestelmää ohjataan keskitetysti, lukittujen näppäimien toiminto-ohje ei näy.

### Päänäkymä

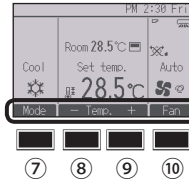

### Valikkonäkymä

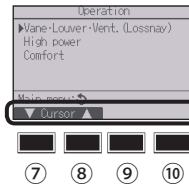

### Päävalikko

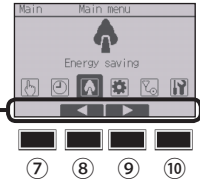

Nappien toimintojen ohje

## ⑧ Toimintonappi **F2**

Päänäkymä: Paina laskeaksi lämpötilaa.

Päävalikko: Paina liikuttaaksesi osoitinta vasemmalle.

Valikkonäkymä: Toiminto vaihtelee näkymän mukaan.

## ⑨ Toimintonappi **F3**

Päänäkymä: Paina nostaaksesi lämpötilaa.

Päävalikko: Paina liikuttaaksesi osoitinta oikealle.

Valikkonäkymä: Toiminto vaihtelee näkymän mukaan.

## ⑩ Toimintonappi **F4**

Päänäkymä: Paina muuttaaksesi puhallinnopeutta.

Valikkonäkymä: Toiminto vaihtelee näkymän mukaan.

# Kaukosäätimen komponentit

## Näyttö

Päänäkymästä voidaan valita kaksi eri tilaa: laajennettu ("Full") ja perus ("Basic") Tehdasasetuksena on "Full." Vaihdaaksesi tilaan "Basic", vaihda Päänäkymän asetusta. (Ks. sivu 57.)

### Laajennettu (Full mode)

\* Kaikki kuvakkeet ovat näkyvissä havainnollistamista varten.

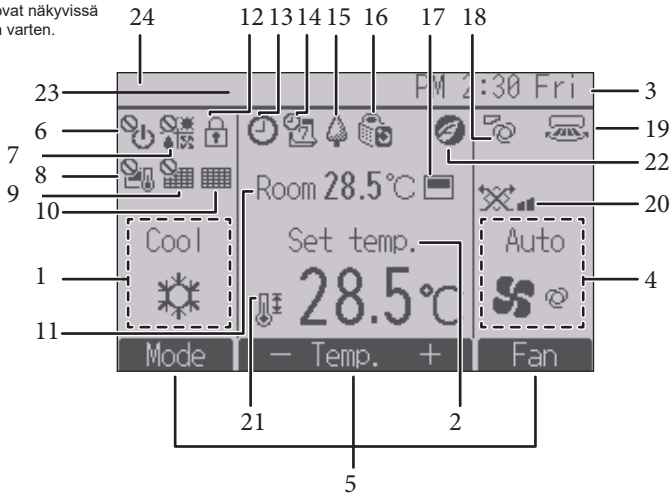

### Perus (Basic mode)

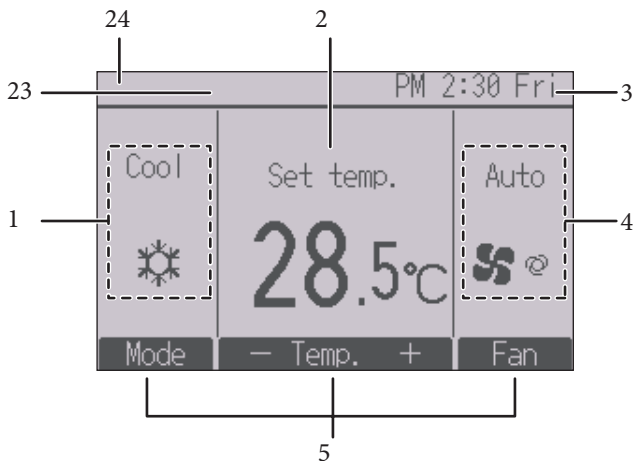



**① Toimintatila** **Sivu 15**

**② Esiasetettu lämpötila** **Sivu 16**

**③ Kello**  
Katso Asennusopas.

**④ Puhaltimen nopeus** **Sivu 17**

**⑤ Nappien toiminto-ohje**  
Nappien toiminto-ohjeet.

**⑥**  
Ilmestyy kun PÄÄLLE / POIS-toimintaa ohjataan keskitetysti.

**⑦**  
Ilmestyy kun toimintatilaa ohjataan keskitetysti.

**⑧**  
Ilmestyy kun esiasetettua lämpötilaa ohjataan keskitetysti.

**⑨**  
Ilmestyy kun suodattimen puhdistuksen kuittaustoimintoa ohjataan keskitetysti.

**⑩** **Sivu 70**  
Ilmoittaa suodattimen huoltotarpeesta.

**⑪ Huonelämpötila**  
Katso asennusopas.

**⑫** **Sivu 45**  
Ilmestyy kun napit on lukittu.

**⑬** **Sivut 28, 31, 39**  
Ilmestyy, kun PÄÄLLE / POIS-ajastin (Sivu 28), yötoiminto (Sivu 39), tai automaattisammutuksen ajastin (Sivu 31) käynnistyvät.

**⑭**  
ilmestyy kun keskitetty ohjausjärjestelmä on poistanut ajastimen käytöstä.

**⑮** **Sivu 33**  
Ilmestyy kun viikkoajastin käynnistyy.

**⑯** **Sivu 48**

Ilmestyy kun yksikköjä käytetään energiasäästötilassa. (Ei ilmestyy joidenkin sisäyksikkömallien kanssa)

**⑰** **Sivu 36**

Ilmestyy kun ulkoyksikköjä käytetään hiljaisessa tilassa.

**⑱**

Ilmestyy kun kaukosäätimen sisäänrakennettu termistori käynnistetään huonelämpötilan seuraamiseksi (11).

**⑲**  
ilmestyy kun sisäyksikön termistori käynnistetään huonelämpötilan seuraamiseksi.

**⑳** **Sivu 22**

Näyttää siivekkeen asetuksen.

**㉑** **Sivu 22**

Näyttää ilmasäleikön asetuksen.

**㉒** **Sivu 23**

Näyttää ilmanvaihdon asetuksen.

**㉓** **Sivu 42**

Ilmestyy kun esiasetettu lämpötila-alue on rajoitettu.

**㉔**  
Ilmestyy kun energiasäästötoiminto on käytössä, kun "3D i-See sensor" toiminto on päällä.

**㉕ Centrally controlled**

Ilmestyy hetkeksi näkyviin kun keskitetysti ohjattua laitetta käytetään.

**㉖ Error display**

Virhetila koodi ilmestyy virheen ilmetessä.  
\* Kun virhekoodi ilmestyy näkyviin Päänäkymässä, laite on virhetilassa mutta sisäyksikkö pystyy säilyttämään toimintansa. Tarkista virhekoodi ja ota yhteyttä jälleenmyyjään.

Suurin osa asetuksista (Paitsi PÄÄLLE/ POIS, toimintatila, puhaltimen nopeus, lämpötila voidaan tehdä Päävalikosta. (Ks. Sivut 20.)

# Valikkorakenne ja kuvakkeet

## Valikkorakenne

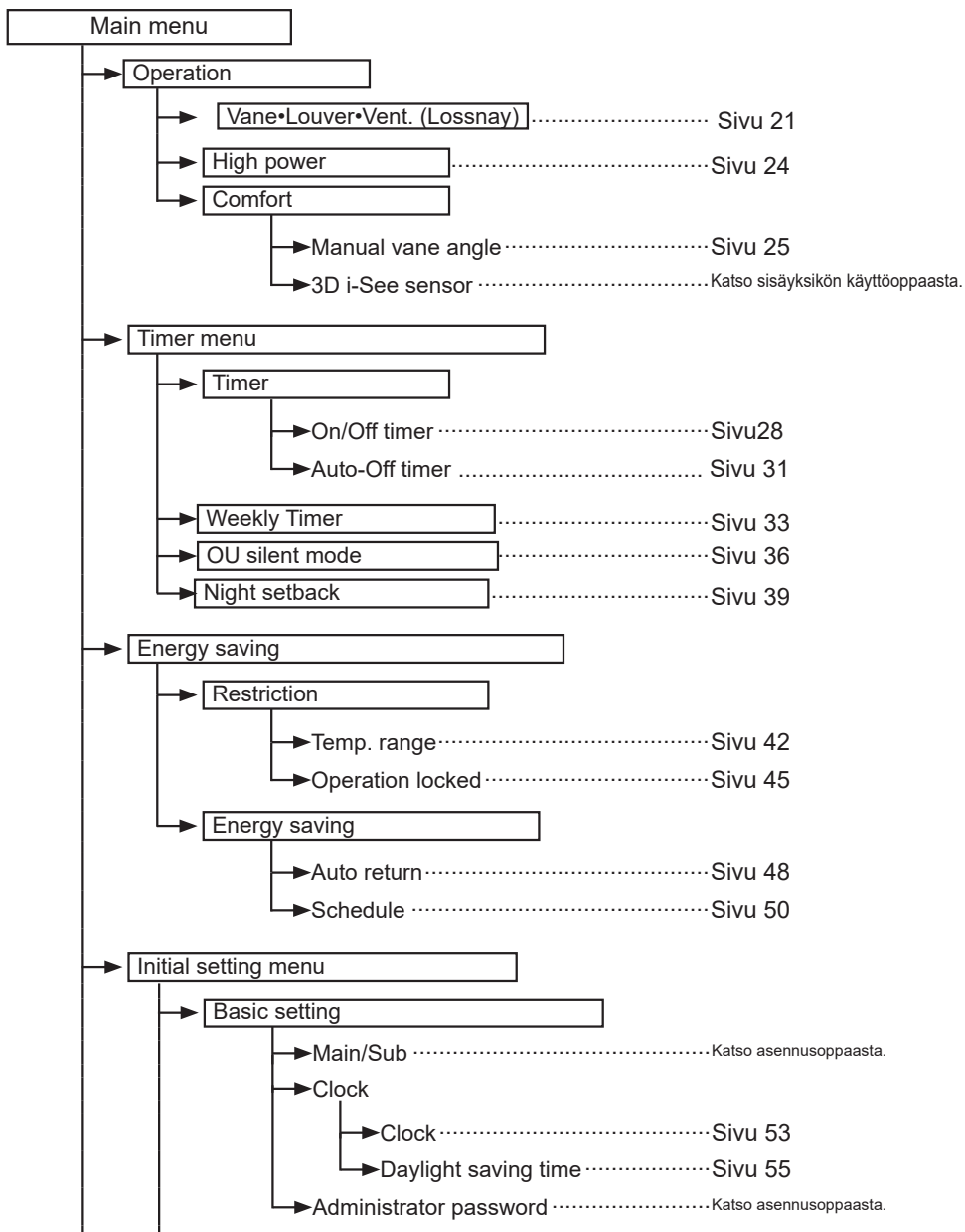

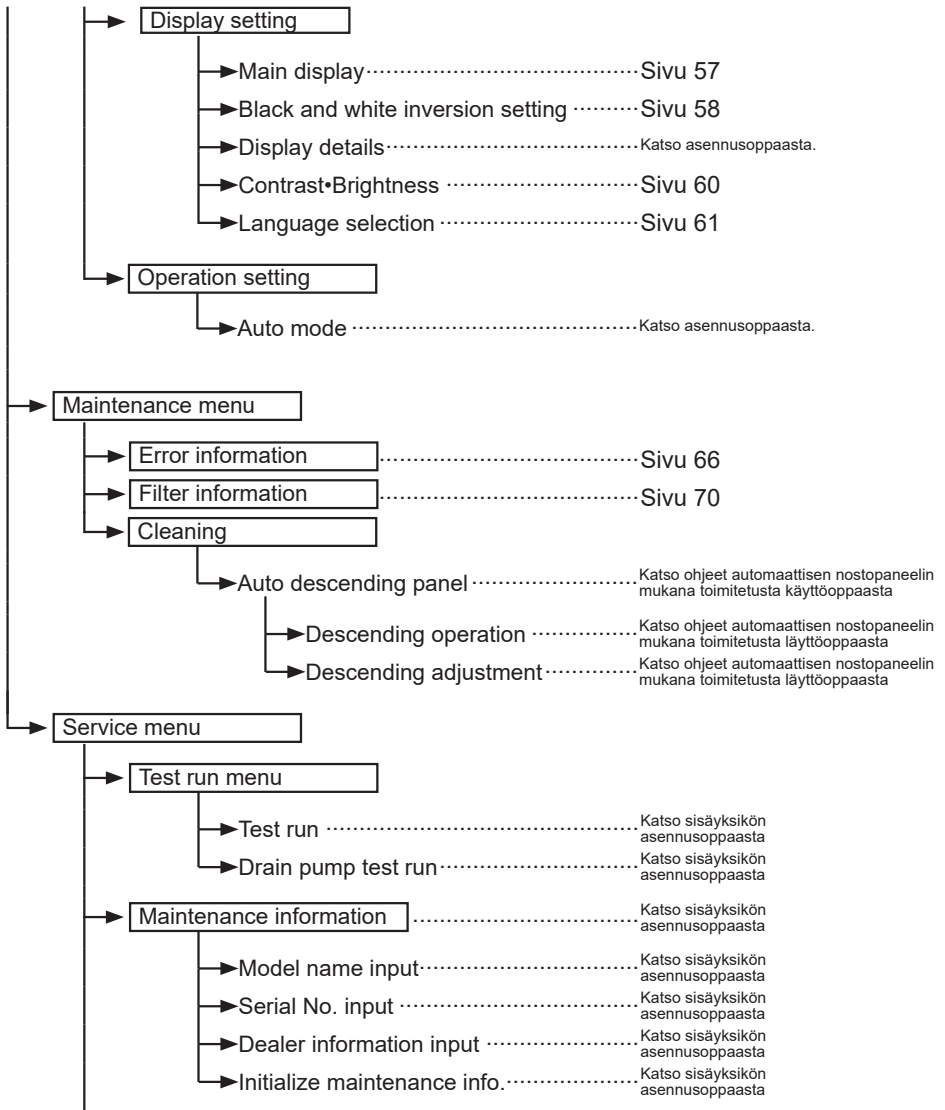

# Valikkorakenne ja kuvakkeet

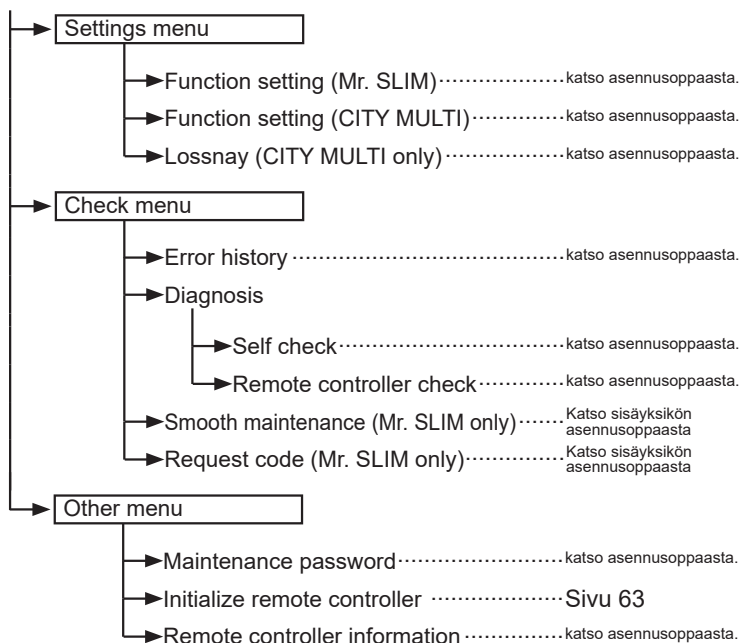

Kaikki toiminnot eivät ole käytettävissä kaikissa sisäyksikömallissa.

## Kaukosäätimen käyttö

Ajastin (Timer)



Alla oleva taulukko kokoaa yhteen näissä ohjeissa käytetyt neliösymbolit



Pääkäyttäjän tai huollon salasana täytyy syöttää salasananakenttään asetuksien muuttamiseksi. Minkään asetuksen kanssa ei voi ohittaa salasanan syöttöä.



F1 F2 F3 F4

- F1** : Siirrä osoitinta vasemmalle.
- F2** : Siirrä osoitinta oikealle.
- F3** : Laske arvoa 1:llä.
- F4** : Nosta arvoa 1:llä.

\* Muutoksia ei voida tehdä, ellei syötetä oikeaa salasanaa.



Tarkoittaa asetuksia, joita voidaan tehdä vain pää-kaukosäätimestä.



Tarkoittaa asetuksia, joita voidaan muuttaa vain, kun yksiköt ovat toiminnassa.



Tarkoittaa asetuksia, joita voidaan muuttaa vain, kun yksiköt eivät ole toiminnassa.



Tarkoittaa asetuksia, joita voidaan muuttaa vain, kun yksiköt toimivat tiloissa Cool, Heat tai Auto.



Tarkoittaa asetuksia, jotka eivät ole käytettävissä, kun napit on lukittu tai kun järjestelmää ohjataan keskitetysti.

# Perustoiminnot

## Virta PÄÄLLE/POIS (Power ON/OFF)



Nappien toiminta

### PÄÄLLÄ



Paina **PÄÄLLE/POIS** nappia  
PÄÄLLÄ/POIS-valo syttyy vihreänä, ja laite käynnistyy.

Jos LED valaistus (LED lighting) on asetettu pois päältä,  
PÄÄLLÄ/POIS-valo ei syty.

### POIS



Paina **PÄÄLLE/POIS** nappia uudelleen.  
PÄÄLLÄ/POIS-valo sammuu, ja laitteen toiminta lakkaa.



Nappien toiminta

## Toimintatila (Operation mode)

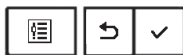
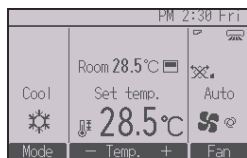

Jokainen **F1** napin painallus selaa seuraavien toimintatilojen läpi.

Valitse haluamasi toimintatila



Jäähdytys



Kuivatus



Puhallus



Autom.



Lämmitys

• Ne toimintatilat, jotka eivät ole käytettävissä kytkettyjen sisäyksikköjen osalta, eivät näy näytössä.

### Mitä vilkkuva toimintatilan symboli tarkoittaa?

Toimintatilan symboli vilkkuu, kun muita samassa jäähdytysjärjestelmässä olevia sisäyksiköitä (kytketty samaan ulkoyksikköön) käytetään jo eri toimintatilassa. Tässä tapauksessa ryhmän muita yksiköitä voidaan käyttää vain samassa toimintatilassa.

<Auto (dual set point) mode>

Kun toimintatilaksi on asetettu Automaattinen (kaksi lämpötila-asetusta), voidaan säätää kahta esiasetettua lämpötilaa (yksi jäähdytykselle ja yksi lämmitykselle). Riippuen huonelämpötilasta, sisäyksikkö toimii automaattisesti joko jäähdytys- tai lämmitys-tilassa ja pitää lämpötilan esiasetetulla alueella.

Alla oleva kuva näyttää sisäyksikön toimintaperiaatteen, kun sitä käytetään toimintatilassa Automaattinen (kaksi lämpötila-asetusta) Auto (dual set point).

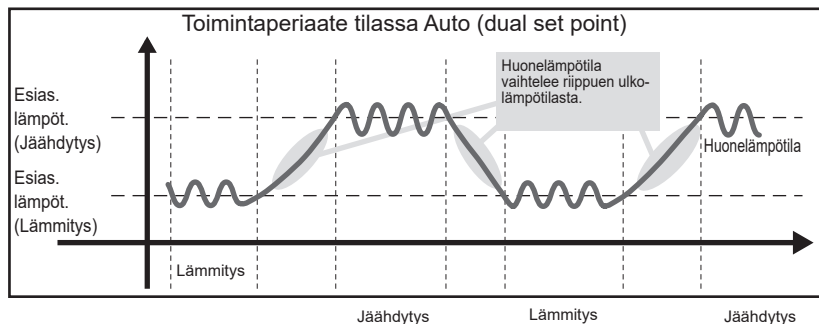

# Perustoiminnot

## Esiasetettu lämpötila (Preset Temp.)

<Jäähdytys (Cool), kuivatus (Dry), lämmitys (Heat), ja Automaattinen (yksi lämpötila-asetus (single set point))>

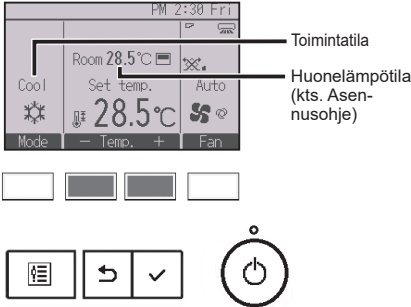

Paina **[F2]** nappia laskeaksesi lämpötilaa, ja paina **[F3]** nappia nostaaksesi sitä.

- Katso taulukkoa sivulla 17 lämpötila-alueista eri toimintatiloissa.
- Esiasetettua lämpötila-aluetta ei voi asettaa tuuletuksen tai ilmanvaihdon toiminnalle.
- Esiasetettu lämpötila näytetään joko Celsiusasteina 0,5 tai 1 asteen välein, tai Fahrenheitissa riippuen sisäyksikön mallista ja kaukosäätimen näyttötilan asetuksista.

<Automaattinen (kaksi lämpötila-asetusta (dual set point))>

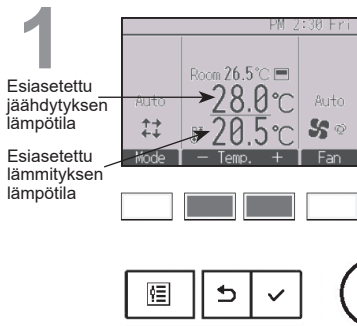

Esiasetetut lämpötilat tulevat näkyviin.

Painaessa **[F2]** tai **[F3]** nappia näkyviin tulee Asetukset ikkuna.



2

Esiasetettu  
jäähdytyksen  
lämpötilaEsiasetettu  
lämmityksen  
lämpötila

Napilla [F1] tai [F2] liikutat osoitinta haluamaasi lämpötila-asetukseen (jäähdytys tai lämmitys)

Paina [F3] nappia vähentääksesi valittua lämpötilaa ja [F4] nostaaksesi sitä.

- Katso alapuolella olevasta taulukosta mahdolliset lämpötila-alueet eri toimintatiloissa.
- Esiasetettuja lämpötila-asetuksia jäähdytystä ja lämmitystä varten tilassa Auto (dual set point) käytetään myös tiloissa Jäähdytys/Kuivatus (Cool/Dry) ja Lämmitys
- Esiasetettujen lämpötilojen jäähdytykselle ja lämmitykselle tilassa Auto (dual set point) täytyy täyttää seuraavat vaatimukset

- Esiasetettu jäähdytyslämpötila on korkeampi kuin esiasetettu lämmityslämpötila.
- Viilennyksen ja lämmityksen esiasetettujen lämpötilojen vähimmäiseron täytyy olla vaatimusten mukainen (vaihtelee kytkettyjen sisäyksiköiden mukaan).
- Jos esiasetettujen lämpötilat säädetään niin, etteivät ne täytä vähimmäislämpötilaeron vaatimusta, molemmat esiasetettujen lämpötilat vaihtuvat automaattisesti sallituille asetusalueille.

Esiasetettavissa olevien lämpötilojen alueet

Toimintatila	Esiasetetun lämpötilan alue
Jäähdytys/Kuivatus (Cool/Dry)	19 ~ 30 °C (67 ~ 87 °F)
Lämmitys (Heat)	17 ~ 28 °C (63 ~ 83 °F)
Automaattinen (yksi lämpötila-asetus) (Auto (Single set point))	19 ~ 28 °C (67 ~ 83 °F)
Automaattinen (kaksi lämpötila-asetusta) Auto (Dual set point)	[Cool] Viilennyksen asetettava lämpötila-alue [Heat] Lämmityksen asetettava lämpötila-alue
Puhallin/Tuuletus (Fan/Ventilation)	Ei säädettävissä

**Asetettavissa oleva lämpötila-alue vaihtelee sisäyksikön mallin mukaan.**

## Puhallinnopeus (Fan speed)

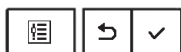
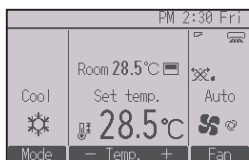

Jokainen [F4] napin painallus siirtää puhallinnopeuden seuraavaan tasoon.



- Käytettävissä olevat puhallinnopeudet riippuvat kytkettyjen sisäyksiköiden malleista.

# Valikossa liikkuminen

## Päävalikon luettelo

Päävalikko	Asetus		Lisätiedot	Sivu
Operation	Vane•Louver•Vent. (Lossnay)		<b>Säädä siivekkeen kulmaa.</b> • Valitse haluamasi siivekkeen asetus viidestä eri vaihtoehdosta. <b>Sivuttaissuuntaus ON tai OFF.</b> • Valitse haluamasi asetus: ON (Päällä) tai OFF (Pois). <b>Säädä ilmanvaihdon voimakkuus.</b> • Valitse: Pois päältä (Off), heikko (Low) ja voimakas (High)	21
	High power		<b>Saavuta miellyttävä huonelämpötila nopeasti.</b> • Yksiköitä voidaan ajaa Suurtehotilassa korkeintaan 30 minuuttia.	24
	Comfort	Manual vane angle	<b>Käytä säätääksesi jokainen siivekkeen kulma pysyvästi.</b>	25
Timer	Timer	On/Off timer	<b>Aseta aika, jolloin sisäyksikkö on Päällä/Pois.</b> • Aika voidaan säätää 5 minuutin tarkkuudella. * Kellon pitää olla asetettuna.	28
		Auto-Off timer	<b>Aseta aika, jolloin sisäyksikkö sammuu automaattisesti.</b> • Asetettava aikaväli on 30–240 minuuttia 10 minuutin tarkkuudella.	31
	Weekly timer		<b>Aseta viikoittaiset ajastetut toiminnot.</b> • Jokaiselle päivälle voidaan asettaa jopa 8 ohjelmaa. • Voit määrittää kahdenlaisia viikoittaisia aikatauluja. * Kellon pitää olla asetettuna * Ei käytettävissä, kun On/Off ajastin on käytössä. * 1°C lisäyksillä.	33
	OU silent mode		<b>Aseta ajanjaksot, jolloin ulkoyksikköjen hiljainen toiminta on etusijalla lämpötilan säätöön nähden. Aseta toiminnan Käynnistymis-/Pysäytysaika jokaiselle viikonpäivälle.</b> • Valitse taso: Tavallinen (Normal), keski (Middle), hiljainen (Quiet). * Kellon pitää olla asetettuna.	36
	Night setback		<b>Säädä yössästötila.</b> • Valitse "Yes" käyttääksesi asetusta, ja "No" estääksesi sen. Lämpötila-alue ja käynnistys-/pysäytysaika ovat säädettävissä. * Kellon pitää olla asetettuna. * 1°C lisäyksillä.	39
	Energy saving	Restriction	Temp. range	<b>Rajoita esiasetettua lämpötila-aluetta.</b> • Eri toimintatiloille voidaan asettaa eri lämpötila-alueita. * 1°C lisäyksillä.
Operation locked			<b>Lukitse valitsemasi toiminnot.</b> • Lukittuja toimintoja ei voi käyttää.	45
Energy saving		Auto return	<b>Palauta yksiköt esiasetettuun lämpötilaan sen jälkeen, kun ne ovat toimineet energiasäästötilassa tietyn ajan.</b> • Aikaväliksi voidaan asettaa 30–120 minuuttia 10 minuutin tarkkuudella. * Tämä toiminto ei ole käytettävissä, kun esiasetettuja lämpötila-alueita on rajoitettu * 1°C lisäyksillä	48

Päävalikko	Asetus	Lisätiedot	Sivu	
Energy saving	Energy saving	Schedule <b>Aseta yksiköiden käynnistys-/sammutusajat energiasäästötilassa joka viikonpäivälle, ja säädä energiansäästötasoa.</b> • Joka päivälle voidaan asettaa jopa neljä energiasäästöohjelmaa. • Aikaa voidaan säätää 5 minuutin tarkkuudella. • Energiansäästötasoa voidaan säätää arvoon 0% ja välillä 50–90 % 10 %:n tarkkuudella. * Kellon pitää olla asetettuna.	50	
Initial setting	Basic setting	Clock	<b>Aseta aika.</b>	54
		Daylight saving time	<b>Asettaa kesäajan.</b>	55
	Display setting	Main display	<b>Vaihda täyden (Full) ja pelkistetyn (Basic) näkymän välillä käyntitieto- ja päänäkyvässä.</b> • Oletusasetus on "Full."	57
		Black and white inversion setting	<b>Kääntää näytön värit: valkoinen tausta mustaksi ja mustat merkit valkoiseksi.</b>	58
		Contrast-Brightness	<b>Säädä näytön kontrastia ja kirkkautta.</b>	60
		Language selection	<b>Valitse haluamasi kieli.</b>	61
Service	Initialize remote controller	<b>Palauta kaukosäätimen oletusasetukset.</b>	63	
	Remote controller information	<b>Näyttää kaukosäätimen mallinimen, ohjelmistoversion ja sarjanumeron.</b>	65	
Maintenance	Error information	<b>Tarkista vikatiedot häiriön ilmaantuessa.</b> • Vikakoodi, vikalähde, yksikön osoite, yksikön malli, sarjanumero ja yhteydenottotiedot (myyjän puhelinnumero) voidaan näyttää. * Yksikön mallitiedot, sarjanumero ja yhteydenottotiedot täytyy syöttää etukäteen kaukosäätimeen, jotta ne voidaan näyttää.	66	
	Filter information	<b>Tarkista suodattimen tila.</b> • Suodatinilmoitus voidaan resetoida.	70	

## Toissijaisen kaukosäätimen rajoitukset



Seuraavia asetuksia ei voi tehdä toissijaisesta kaukosäätimestä. Tee nämä asetukset pääkaukosäätimestä.

Päävalikon otsikkona on "main" pääkaukosäätimessä.

- Ajastin (Timer) Päällä/pois, Autom. sammutus. (On/Off timer, Auto- off timer)
- Viikkoajastin (Weekly timer)
- Ulkoyksikön hiljainen toiminta (OU silent mode)
- Energiansäästötila (Energy saving) (Auto return, Schedule)
- Yösäästötila (Night setback)
- Kunnossapito (maintenance) (Siivekkeen kulma käsin) (Manual vane angle)

# Valikossa liikkuminen

## Päävalikossa liikkuminen

Nappien toiminta

### Päävalikon avaaminen

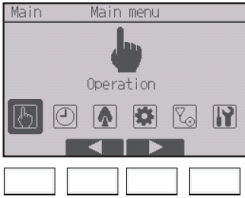

Paina **Valikko** nappia Päänäkymästä.

Päävalikko tulee näkyviin.

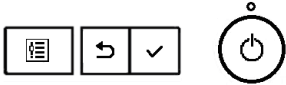

### Symbolin valitseminen

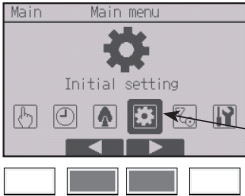

Paina **F2** liikuttaaksesi osoitinta vasemmalle.

Paina **F3** liikuttaaksesi osoitinta oikealle.

Osoitin

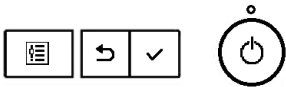

# Kaukosäätimen käyttö - Asetukset

Siiveke/Ilmasäleikkö/Ilmanv. (Vane •Louver •Vent.) (Lossnay)



Nappien toiminta

## Toimintavalikon avaaminen



Valitse "Operation" päävalikosta (ks. sivu 25), ja paina **VALITSE** nappia.

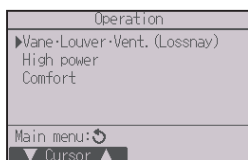

Valitse kohta "Vane•Louver•Vent. (Lossnay)" Päävalikosta, ja paina **VALITSE** nappia.

# Kaukosäätimen käyttö - Asetukset

## Siivekkeen asetus

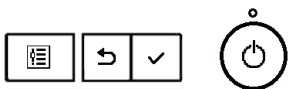
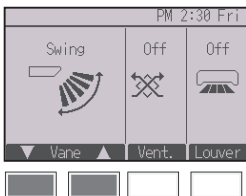

(Näytön esimerkki City Multi)

Säädi siivekkeen toiminnan vaihtoehtoa [F1] tai [F2] napilla. "AUTO," "Step 1," "Step 2," "Step 3," "Step 4," "Step 5" ja "Swing."

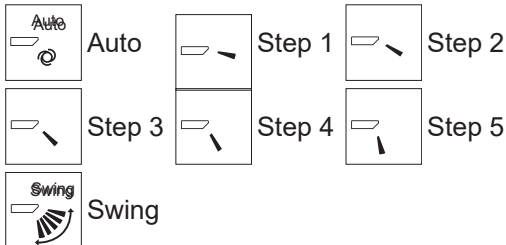

Valitse "Swing", jos haluat, että siivekkeet liikkuvat ylös ja alas automaattisesti.

Asetukset välillä "Step 1" ja "Step 5" lukitsevat siivekkeet asetuksen mukaiseen kulmaan.

- [1h] siivekkeen asetuksen merkin alla
- Tämä merkki ilmestyy näyttöön, kun siivekkeen asetus on arvossa "Step 5" ja kun puhallin pyörii alhaisella nopeudella jäädytyksen tai kuivatuksen aikana (mallista riippuen). Merkki sammuu tunnin kuluttua, ja siivekkeen asetus muuttuu automaattisesti.

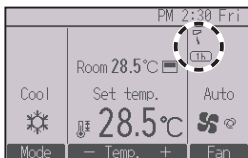

## Sivuttaissuuntauksen asetus

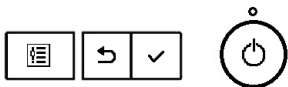
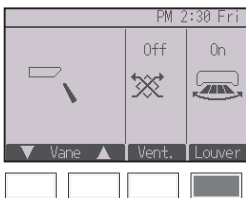

(Näytön esimerkki CITY MULTI)

Kytke sivuttaissuuntaus heilumaan ON (Päällä) tai OFF (Pois) [F4] napilla.



---

## Ilmanvaihdon asetus

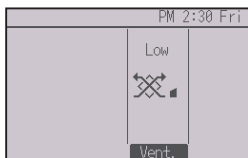

(Näytön esimerkki Mr. Slim)

Etene ilmanvaihtoasetuksissa **F3** napilla.

Vaihtoehdot järjestyksessään ovat Pois päältä ("Off"), heikko ("Low") ja voimakas ("High").

\* Asetettavissa vain, kun LOSSNAY-yksikkö on kytketty.



Pois



Heikko



High

• Joidenkin sisäyksiköiden puhallin voi olla kytkettyneenä yhteen tiettyjen ilmanvaihtokone-mallien kanssa.

---

## Paluu toimintavalikkoon

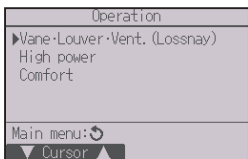

Palaa Toimintavalikkoon painamalla **PALUU** nappia.

# Kaukosäätimen käyttö - Asetukset

## Suurteho (High power)



### Toiminnon kuvaus

Suurtehotoiminto ajaa yksikköjä normaalia suuremmalla teholla, jotta huoneilma voidaan säätää ihanteelliseen lämpötilaan nopeasti. Tämä toiminta kestää korkeintaan 30 minuuttia, jonka jälkeen yksikkö palaa normaaliin toimintatilaan joko 30 minuutin kuluttua tai kun lämpötila saavuttaa ennalta asetetun lämpötilan, kumman vain ensimmäisenä. Yksiköt palaavat tavalliseen toimintaan, kun toimintatilaa tai puhallinnopeutta muutetaan.

### Nappien toiminta

1

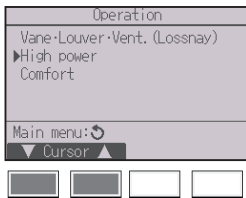

Valitse kohta "High power" Toimintavalikosta toiminnan Cooling, Heating tai AUTO aikana, ja paina **Valitse** nappia.



"Suurtehotoiminto" on käytettävissä vain niissä malleissa, jotka tukevat toimintoa.

2



Siirrä osoitinta kohtaan "YES" napilla **F3** tai **F4**, ja paina **VALITSE** nappia.

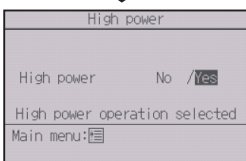

Näyttöön ilmestyy vahvistusnäkymä

#### Siirtyminen näkymästä toiseen

- Palaa Päävalikkoon napilla ..... **VALIKKO**
- Palaa edelliseen näkymään napilla ..... **PALUU**



# Manuaalinen siivekekulma (Manual vane angle)

Main

OFF

## Nappien toiminta

1

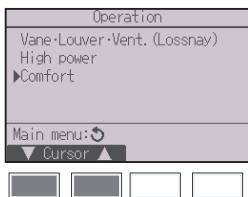

Valitse kohta "Comfort" Toimintavalikosta (Operation) valikosta, ja paina **VALITSE** nappia.



2

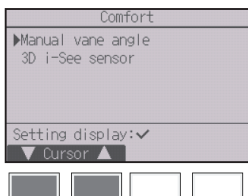

Valitse "Manual vane angle" **F1** tai **F2** napilla, ja paina **VALITSE** nappia.



# Kaukosäätimen käyttö - Asetukset

3



Liikuta osoitinta kohtaan "Ref. address" tai "Unit No." **[F1]** napilla valitaksesi kohdan.

Valitse kylmäpiirin osoite ja yksikön numero niiden yksiköiden osalta, joiden siivekkeet kiinnitetään **[F2]** tai **[F3]** napilla, ja paina **[VALITSE]** nappia.

- Ref. address: Kylmäpiirin osoite
- Unit No.: 1, 2, 3, 4 (yksikön tunnusnumero)

Paina **[F4]** nappia vahvistaaksesi yksikön nron.

Vasemalla oleva näkymä on esimerkki Mr. Slim -sisäyksiköstä. City Multi -yksiköiden osalta lukee "Ref. address", sijaan "M-NET address," eikä "Unit No." näy.

4

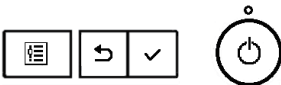
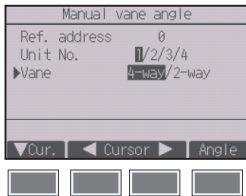

Valitse "Vane" painamalla **[F1]** nappia.

Valitse "4-way" (4-suuntainen) tai "2-way" (2-suuntainen) painamalla **[F2]** tai **[F3]** nappia, ja paina sitten **[F4]** nappia.

# 5

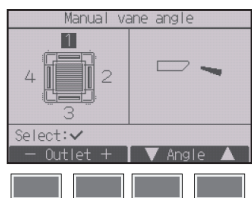

Vallitseva siivekkeen asetus ilmestyy näyttöön.

Valitse haluamasi puhallusaukot "1," "2," "3," "4," tai "1, 2, 3, 4 (kaikki puhallusaukot)" **[F1]** tai **[F2]** napilla.

Paina **[F3]** tai **[F4]** nappia selataksesi seuraavia vaihtoehtoja ja valitaksesi haluamasi asetuksen.

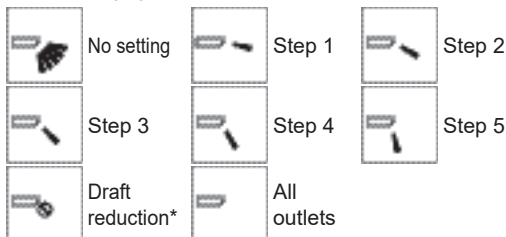

Tallenna kaikki asetukset **[VALITSE]** napilla.

Seuraavassa näkymässä ilmoitetaan asetusten lähettämisestä.

Muutetut asetukset tehdään valittuihin aukkoihin.

Näkymä palaa yllä olevaan kohtaan (vaihe 4), kun asetusten lähetys on onnistunut.

Tee asetukset muiden aukkojen kohdalta suorittamalla samat vaiheet.

Jos valitaan kaikki aukot, näkyy seuraavalla kerralla, kun yksikkö käynnistyy.

#### Siirtyminen näkymästä toiseen

- Palaa edelliseen ..... **[PALUU]** napilla

#### \*Ilmavirran vähennys

Ilmavirran vähennys -toiminto suuntaa ilmavirran vielä enemmän vaakatasoon kuin Step 1, joten ilmavirtaa ei suunnata ihmisiin.

Tätä asetusta voi käyttää vain yhdessä sisäyksikössä

Tätä asetusta ei pysty käyttämään malleissa jossa on monta sisäyksikköä.

Ilmavirran vähennys -toiminto saattaa aiheuttaa katon värjäytymistä.

# Kaukosäätimen käyttö - Asetukset

Ajastin (On/Off timer)

Main



## Päällä/pois-ajastin (On/Off timer)

Nappien toiminta

1

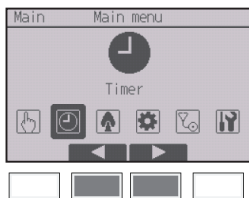

Valitse kohta "Timer" Päävalikosta (Ks. sivu 20), ja paina **Valitse** nappia.

### Päällä/pois-ajastin ei toimi seuraavissa tapauksissa:

Kun Päällä/pois-ajastin on poistettu käytöstä, toimintahäiriön aikana, tarkistuksen aikana (huoltovalikosta), koekäytön aikana, kaukosäätimen vianetsinnän aikana, kun kelloa ei ole asetettu, sellaisen toiminnon aikana, jolloin järjestelmää ohjataan keskitetysti (kun Päällä/pois-ajastin tai ajastintointinto on estetty paikallisesta kaukosäätimestä).

2



Liikuta osoitinta kohtaan "Timer" ja paina **Valitse** nappia.

3



Voimassaolevat asetukset näkyvät.

Liikuta osoitinta kohtaan On/Off timer ja paina **Valitse** nappia.

# 4

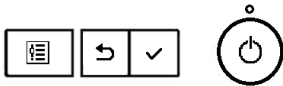

Ajan syöttönäkymä ilmestyy.

Valitse haluamasi kohta painamalla **F1** tai **F2** nappia.

“On/Off timer”(Päällä/pois ajastin), “On”, “Off”, tai “Repeat” (Toista).

# 5

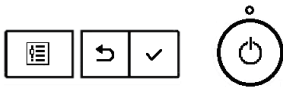

Muuta asetusta **F3** tai **F4** napilla

- On/Off timer: No (Pois käytöstä)/Yes (käytössä)
- On: Aika jolloin yksikkö käynnistyy (asetettavissa 5 minuutin tarkkuudella).
  - \* Pidä nappia painettuna muuttaaksesi asetusta nopeasti.
- Off: Aika jolloin yksikkö sammuu (asetettavissa 5 minuutin tarkkuudella).
  - \* Pidä nappia painettuna muuttaaksesi asetusta nopeasti.
- Repeat (Toisto): No (Kerran) /Yes (Toista)

# Kaukosäätimen käyttö - Asetukset

6



Tallenna kaikki asetukset **VALITSE** napilla



Näyttöön ilmestyy vahvistusnäkyvä.

## Siirtyminen näkymästä toiseen

- Palaa Päävalikkoon..... **VALIKKO** napilla.
- Palaa edelliseen näkymään ..... **PALUU** napilla.

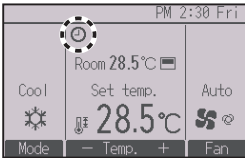

Merkki ilmestyy laajennettuun Päänäkymään, kun On/Off timer on käytössä.



Merkki ilmestyy, kun keskitetty ohjausjärjestelmä on estänyt ajastimen käytön

# Automaattinen sammutus -ajastin (Auto-Off timer)

Main

P

## Nappien toiminta

1



Mene Timer (Ajastin) asetusvalikkoon.  
(Ks. sivu 28.)

Valitse "Auto-Off", ja paina **VALITSE** nappia

**Auto-Off timer ei toimi seuraavissa tapauksissa:**  
Kun Auto-Off timer on estetty, toimintahäiriön sattuessa, tarkistuksen aikana (huoltovalikosta), koekäytön aikana, kaukosäätimen vianetsinnän aikana, toiminnon aikana, jolloin järjestelmää ohjataan keskitetysti (kun On/Off-toiminto tai Timer-toiminto on estetty paikallisesta kaukosäätimestä).

2

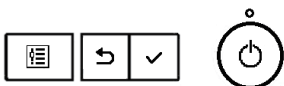

Voimassaolevat asetukset näkyvät.

Liikuta osoitinta kohtaan "Auto-Off" tai "Stop in --- min" napilla **F1** tai **F2**

3

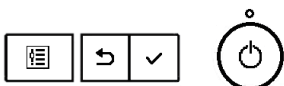

Muuta asetuksia napilla **F3** tai **F4**

- Auto-Off: No (poista käytöstä)/Yes (ota käyttöön)
- Stop in --- min: Ajastinasetus (Asetusalue on 30-240 minuuttia 10 minuutin tarkkuudella)

# Kaukosäätimen käyttö - Asetukset

4

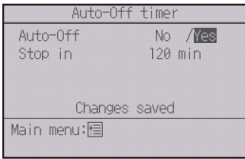
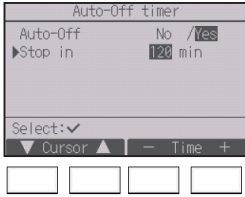



Tallenna kaikki asetukset **VALITSE** napilla

Näyttöön ilmestyy vahvistusnäkyvä.

## Siirtyminen näkymästä toiseen

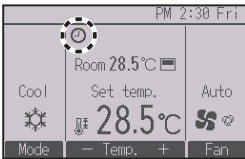
- Palaa Päävalikkoon ..... **VALIKKO** napilla
- Palaa edelliseen näkymään ..... **PALUU** napilla



 Merkki ilmestyy laajennettuun Päänäkymään, kun Auto-off timer on käytössä

 Merkki ilmestyy, kun keskitetty ohjausjärjestelmä estää ajastimen käytön.



# Viikkoajastin (Weekly timer)



## Nappien toiminta

1

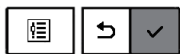

Valitse kohta "Weekly timer" ajastinvalikosta (Timer Menu) ja paina **Valitse** nappia

**Weekly timer ei toimi seuraavissa tapauksissa:**

kun On/Off timer on käytössä, kun Weekly timer on poistettu käytöstä, toimintahäiriön aikana, tarkistuksen aikana (huoltovalikosta), koekäytön aikana, kaukosäätimen vianetsinnän aikana, kun kelloa ei ole asetettu, toiminnon aikana, jolloin järjestelmää ohjataan keskitetysti (On/Off -toiminta, lämpötilan asetus, tai ajastintoiminto on estetty paikallisesta kaukosäätimestä)

2

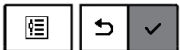
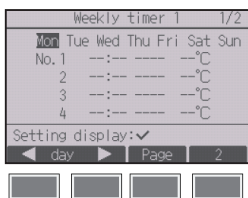

Voimassaolevat asetukset näkyvät.

Paina **F1** tai **F2** nappia nähdäksesi jokaiselle viikonpäivälle tehdyt asetukset.

Paina **F3** nappia nähdäksesi ohjelmat 5-8.

Paina **F4** nappia nähdäksesi ajastimen 2.

Paina **Valitse** nappia siirtyäksesi asetuskäyttöön.

# Kaukosäätimen käyttö - Asetukset

3

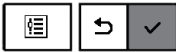
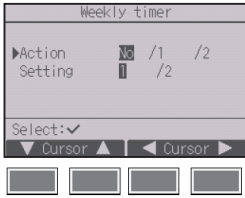

Viikkoajastimen asetukset tulevat näkyviin.

"Action" kohdassa valitse näppäimellä **F3** tai **F4** "1" aktivoitaksesi ajastimen 1 tai "2" aktivoitaksesi ajastimen 2. Paina lopuksi **VALITSE** nappia.

Nähdäksesi ajastimien asetukset liiku kohtaan "Setting" näppäimellä **F1** tai **F2** ja valitse "1" tai "2" näppäimellä **F3** tai **F4**.

4

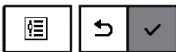
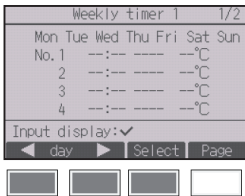

Näyttöön ilmestyy viikkoajastimen asetus-näkymä, ja voimassaolevat asetukset näkyvät.

Jokaiselle päivälle voidaan asettaa jopa kahdeksan ohjelmaa.

Liikuta osoitinta haluamaasi viikonpäivään **F1** tai **F2** napilla, ja valitse se painamalla **F3** nappia. (Voit valita monta päivää.)

Paina **VALITSE** nappia.

# 5

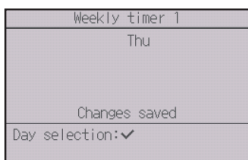
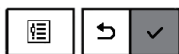

Näyttöön ilmestyy ohjelmien asetusnäkyä.

Paina **[F1]** nappia liikuttaaksesi osoitinta halutun ohjelman kohdalle.

Liikuta osoitinta aika-, On/Off- tai lämpötila-asetuksen kohdalle **[F2]** napilla.

Muuta asetuksia **[F3]** tai **[F4]** napilla.

- Aika: Asetettavissa 5 minuutin tarkkuudella.  
\*Pidä nappia painettuna kasvattaaksesi lukua nopeasti.
  - On/Off/Auto: Valittavissa olevia asetuksia riippuen kytketystä sisäyksiköstä. (Kun Auto-ohjelma aktivoituu, järjestelmä toimii tilassa Auto (dual set point)).
  - Lämpötila: Säädettävä lämpötila-alue riippuu kytketyistä sisäyksiköistä (1 °C:n tarkkuudella). Kun valitaan toimintatilaksi Auto (dual set point), voidaan syöttää kaksi esiasetettua lämpötilaa. Jos käytössä on asetus, jossa on yksi esiasetettu lämpötila silloin kun toimintatilana on Auto (dual set point), käytetään sen jäähdytyslämpötilan asetusta myös toimintatilassa Jäähdytys (Cool).
- Tallenna kaikki asetukset painamalla **[VALITSE]** nappia. Näytölle ilmestyy vahvistusnäkyä.

### Siirtyminen näkymästä toiseen

- Palaa näkymään, jossa voit vaihtaa asetusta ja viikonpäivää ..... **[VALITSE]** napilla.
- Palaa Päävalikkoon ..... **[VALIKKO]** napilla
- Palaa edelliseen näkymään ..... **[PALUU]** napilla

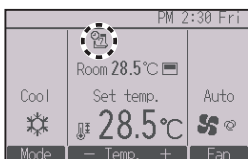

**[7]** Merkki ilmestyy laajennettuun Päänäkymään, kun kuluvalle päivälle on olemassa viikkoajastimen asetus. Merkki ei ilmesty, kun ajastin "On/Off timer" on käytössä tai kun järjestelmää ohjataan keskitetysti (Ajastimen käyttö paikallisesta kaukosäätimestä on estetty).

# Kaukosäätimen käyttö - Asetukset

## Ulkoyksikön hiljainen toiminta (OU silent mode)

Main

P

### Toiminnon kuvaus

Tämän toiminnon avulla käyttäjä voi asettaa ajanjaksot, jolloin ulkoyksikön hiljainen käynti on etusijalla lämpötilan säätöön nähden. Aseta hiljaisen toiminnan alkamis- ja loppumisaika jokaiselle viikonpäivälle. Valitse haluamasi hiljaisen toiminnan taso: keskitaso ("Middle") tai hiljainen ("Quiet").

### Nappien toiminta

1



Valitse kohta "OU silent mode" ajastinvalikosta "Timer menu" ja paina **VALITSE** nappia

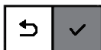

Toiminto "OU silent mode" on käytettävissä vain malleissa, jotka tukevat toimintoa.

2

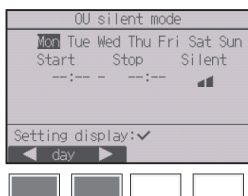

Voimassaolevat asetukset näkyvät.

Paina **F1** tai **F2** nappia nähdäksesi jokaisen viikonpäivän asetukset.

Siirry asetusnäkyymään painamalla **VALITSE** nappia

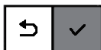

# 3



Seuraavaksi ilmestyy näkymä, jossa toiminto käynnistetään (Yes) tai poistetaan käytöstä (No).

Käynnistä hiljainen toiminta siirtämällä osoitin kohtaan "Yes" napilla **F3** tai **F4** ja paina sitten **VALITSE** nappia .

# 4

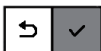
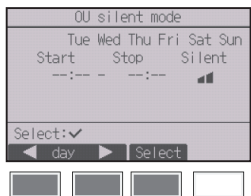

OU silent mode -toiminnan asetusnäkymä.

Tee tai muuta asetusta liikuttamalla osoitinta haluamaasi viikonpäivään **F1** tai **F2** napilla ja paina **F3** nappia valitaksesi sen. (Voit valita monta päivää).

Paina tämän jälkeen **VALITSE** nappia.

# Kaukosäätimen käyttö - Asetukset

5

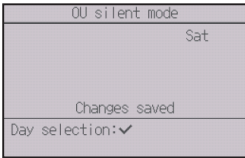
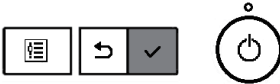

Seuraavaksi avautuu asetuskäytännä.

Liikuta osoitinta haluamaasi kohtaan [F1] tai [F2] napilla.

Aloitusaika (Start time), lopetusaika (Stop time) tai hiljaisen toiminnan taso (Silent level).

Muuta asetuksia painamalla [F3] tai [F4] napilla.

- Aloitus-/lopetusaika: Asetettavissa 5 minuutin tarkkuudella.  
\* Pidä nappia painettuna kasvattaaksesi lukua nopeasti.
- Silent level: Tavallinen(Normal), keskitaso(Middle), hiljainen(Quiet)





Tallenna asetukset [VALITSE] napilla.

Vahvistusnäkyminen ilmestyy näytölle.

## Siirtyminen näkymästä toiseen

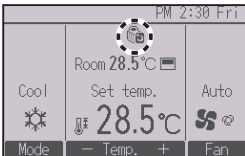
- Palaa näkymään, jossa voit vaihtaa aseuksia ja viikonpäivää ..... [VALITSE] napilla
- Palaa päävalikkoon..... [VALIKKO] napilla.
- Palaa edelliseen näkymään ..... [PALUU] napilla.



 Merkki ilmestyy laajennettuun Päänäkymään, kun hiljainen toiminta OU silent mode on käynnissä.

## Toiminnon kuvaus

Tämä toiminto käynnistää lämmityksen, kun ohjattava ryhmä on sammuksissa ja huonelämpötila putoaa alle esiasetetun alarajan. Lisäksi tämä toiminto aloittaa jäähtyksen, kun ohjattava ryhmä on sammuksissa ja huonelämpötila nousee yli esiasetetun ylärajan.

Night setback -toiminto ei ole käytettävissä, jos toimintatila ja lämpötila säädetään kaukosäätimestä.

Jos ilmastointilaitteen imuilman anturi mittaa huonelämpötilaa, ei tarkkaa lämpötilaa ehkä pystytä mittaamaan, kun ilmastointilaite ei ole toiminnassa tai kun ilma ei ole puhdasta. Tässä tapauksessa vaihda anturiksi ulkoinen anturi (PAC-SE40TSA/PAC-SE41TS-E) tai kaukosäätimen anturi.

## Nappien toiminta

**1** Valitse "Night setback" ajastinvalikosta, ja paina **VALITSE** nappia.

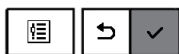

**2** Voimassaolevat asetukset näkyvät. Paina **VALITSE** nappia siirtyäksesi asetuksiin.

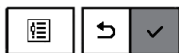
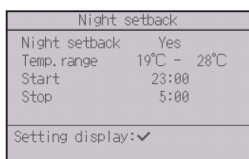

# Kaukosäätimen käyttö - Asetukset

3

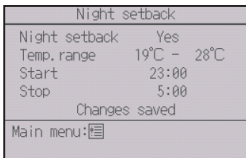
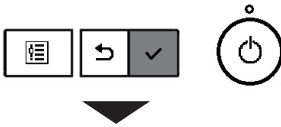

Liikuta osoitinta haluamaasi kohtaan [F1] tai [F2] napilla.

Night setback No (poista käytöstä)/Yes (ota käyttöön), lämpötila-alue (Temp. range), alkamisaika (Start time), tai päättymisaika (Stop time).

Muuta asetusta [F3] tai [F4] napilla.

- Temp. range: Tässä voidaan säätää lämpötilan alaraja (lämmitykselle) ja yläraja (jäähdytykselle). Ala- ja ylärajan välisen lämpötilaeron täytyy olla 4 °C (8 °F) tai enemmän.
- Asetettavissa oleva lämpötila-alue riippuu sisäyksiköistä. \*1°C tarkkuudella.
- Start/Stop time: Asetettavissa 5 minuutin tarkkuudella.
- \*Pidä nappia painettuna kasvattaaksesi lukua nopeasti.

Tallenna kaikki asetukset [VALITSE] napilla.

Näytölle ilmestyy vahvistusnäkyelmä.

## Siirtyminen näkymästä toiseen

- Palaa Päävalikkoon ..... [VALITSE] napilla
- Palaa edelliseen näkymään ..... [PALUU] napilla



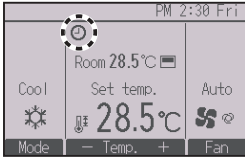

 Merkki ilmestyy laajennettuun päänäkymään, kun Night setback -toiminto on käytössä.

 Merkki ilmestyy, kun keskitetty ohjausjärjestelmä estää toiminnon.

**Night setback -toiminto ei toimi seuraavissa tapauksissa:**

kun yksikkö on toiminnassa Night setback- toiminnon ollessa pois käytöstä, vikatilanteessa, tarkistuksen aikana (huoltovalikosta), koekäytön aikana, kaukosäätimen vianetsinnän aikana, kun kelloa ei ole asetettu, sellaisen toiminnan aikana, jolloin järjestelmää ohjataan keskitetysti (paikallisesta kaukosäätimestä on estetty toiminnot On/Off, temperature setting, tai Timer).

# Kaukosäätimen käyttö - Asetukset

## Rajoitukset (Restriction)



### Lämpötila-alueen rajoituksen asetus

#### Nappien toiminta

1

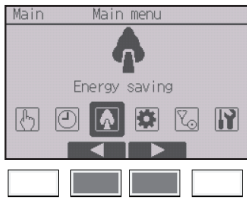

Valitse "Energy saving" päävalikosta (katso sivu 20.), ja paina **VALITSE** nappia.



2

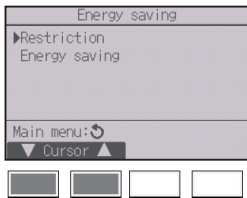

Liikuta osoitinta kohtaan "Restriction" **F1** tai **F2** napilla, ja paina **VALITSE** nappia.



# 3

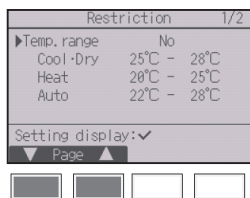

Voimassaolevat asetukset näkyvät.

Liikuta osoitinta kohtaan "Temp. range" **[F1]** tai **[F2]** napilla, ja paina **[VALITSE]** nappia.



# 4

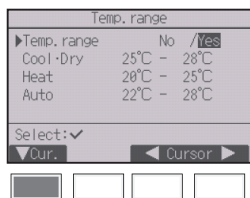

Seuraavaksi ilmestyy näkymä, jossa voidaan asettaa lämpötila-alue

Liikuta osoitinta haluamaasi kohtaan **[F1]** napilla. Lämpötila-alue(Temp. range) jäähdytys/kuivatus (Cool-Dry),lämmitys (Heat), tai (Auto).

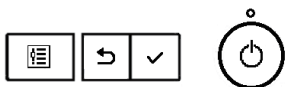

# Kaukosäätimen käyttö - Asetukset

## 5

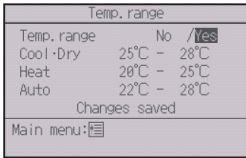
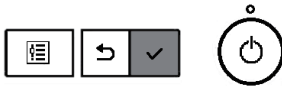
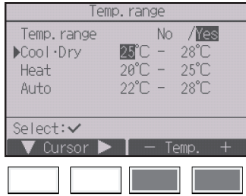

Muuta asetusta [F3] tai [F4] napilla.

- Temp. range: No (rajoittamaton) tai Yes (rajoitettu)
- Cool•Dry: Jäädytys-/kuivauslämpötilan ylä- ja alaraja (1°C tarkkuudella)
- Heat: Lämmityslämpötilan ylä- ja alaraja (1°C tarkkuudella)
- Auto: Autom.toiminnan lämpöt. ylä- ja alaraja(1°C tarkkuudella)

Asetettavissa olevat lämpötilat

Toimintatila		Alaraja	Yläraja
Cool•Dry	*1	19 ~ 30°C	30 ~ 19°C
	*3	(67 ~ 87°F)	(87 ~ 67°F)
Heat	*2	17 ~ 28°C	28 ~ 17°C
	*3	(63 ~ 83°F)	(83 ~ 63°F)
Auto	*4	19 ~ 28°C	28 ~ 19°C
		(67 ~ 83°F)	(83 ~ 67°F)

\* Asetettavissa oleva alue riippuu kytketystä yksiköstä.

\*1 Lämpötila-alueet toimintatiloille Cool, Dry ja Auto (dual set point) voidaan asettaa.

\*2 Lämpötila-alueet toimintatiloille Heat ja Auto (dual set point) voidaan asettaa.

\*3 Lämpötila-alueiden toimintatiloille Heat, Cool ja Dry täytyy täyttää seuraavat ehdot:

- Jäähdytyksen yläraja - lämmityksen yläraja  $\geq$  Vähimmäislämpötilaero (vaihtelee riippuen sisäyksiköstä)
- Jäähdytyksen alaraja - lämmityksen alaraja  $\geq$  Vähimmäislämpötilaero (vaihtelee riippuen sisäyksiköstä)

\*4 Lämpötila-alueet toimintatilalle Auto (single set point) voidaan asettaa.

Tallenna kaikki asetukset [VALITSE] napilla.

Näytölle ilmestyy vahvistusnäkymä.

### Siirtyminen näkymästä toiseen

- Palaa Päävalikkoon ..... [VALIKKO] napilla
- Palaa edelliseen näkymään ..... [PALUU] napilla

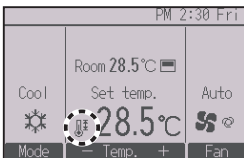

 Merkki ilmestyy laajennettuun Päänäkymään, kun lämpötila-aluetta on rajoitettu.

## Rajoitukset (Restrictions)



### Toimintolukituksen käyttö

#### Nappien toiminta

Salli toimintojen lukitus asettamalla kohta "Operation locked" tilaan "Yes".

1

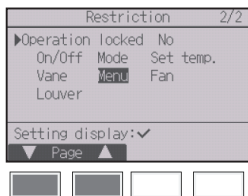

Avaa rajoitusten asetusnäkyvä (Ks. sivu 42.)

Liikuta osoitinta kohtaa "Operation locked" ja paina **VALITSE** nappia.

# Kaukosäätimen käyttö - Asetukset

2

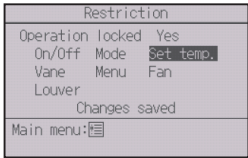
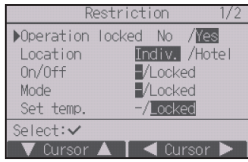

Seuraavaksi avautuu näkymä, jossa voidaan tehdä toimintolukituksen asetukset.

Liikuta osoitin haluamaasi kohtaan [F1] tai [F2] napilla. Lukitus (Operation locked) "Location (Sijainti)", "On/Off", "Mode (Käyntimoodi)", "Set temp. (Lämpötilan asetus)", "Menu (Valikko)", "Fan (Puhallinnopeus)", "Louver (Sivuttaissuuntaus)" tai "Vane (Siiveke)".

Muuta asetuksia [F3] tai [F4] napilla..

- Operation locked: No (poista lukitus käytöstä)/Yes (ota lukitus käyttöön)
- Location: "Individual" tai "Hotel"
- On/Off: On/Off toiminta
- Mode: Käyntimoodin valinta
- Set temp.: Lämpötilan asetus
- Vane: Siivekkeen asetus
- Menu: Valikkonäkymä
- Fan: Puhallinnopeuden asetus
- Louver: Sivuttaissuuntausasetus

"-" / "Locked (Lukittu)"

Kun "Hotel" on valittu "Location" asetukseen, seuraavat toiminnot lukkiutuvat automaattisesti: Mode, Vane, Menu, ja Louver.

Tallenna kaikki asetukset [VALITSE] napilla. Näytölle ilmestyy vahvistusnäkymä.

## Siirtyminen näkymästä toiseen

- Palaa Päävalikkoon ..... [VALIKKO] napilla
- Palaa edelliseen näkymään ..... [PALUU] napilla

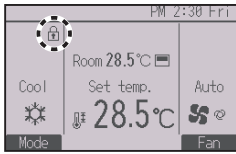

 Merkki ilmestyy laajennettuun Päänäkymään, kun toimintalukitus on otettu käyttöön.

Lukitun toiminnan ohje ei näy näytössä.

Jos haluat näyttää päävalikon, kun valikkoasetus lukitaan, pidä **VALIKKO** painiketta painettuna vähintään kymmenen sekuntia. Kirjoita järjestelmänvalvojan salasana salasanan syöttönäyttöön.

# Kaukosäätimen käyttö - Asetukset

Energiansäästötila (Energy saving)

Main

P

Automaattinen paluu valittuun lämpötilaan

Kun automaattinen palautustoiminto on käytössä ja kaukosäätimestä tehdään käyntimoodin muutos tai ON / OFF-toiminto, asetettu lämpötila palaa automaattisesti ennalta asetettuun lämpötilaan asetetusta ajasta riippumatta.

## Nappien toiminta

1

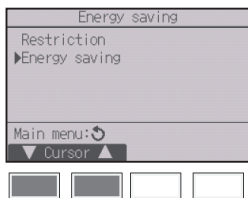

Valitse "Energy saving" päävalikosta (ks. sivu 43) ja paina **VALITSE** nappia.

2

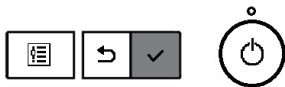
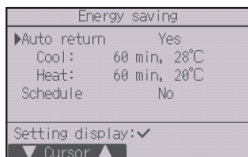

Voimassa olevat asetukset tulevat näkyviin.

Liikuta osoitinta kohtaan "Auto return" **F1** tai **F2** napilla, ja paina **VALITSE** nappia.



# 3

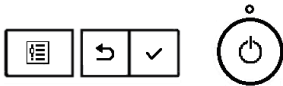

Seuraavaksi ilmestyy näkymä, jossa tehdään asetukset esiasetettuun lämpötilaan palaamiseksi automaattisesti.

Liikuta osoitinta haluamaasi kohtaan [F1] tai [F2] napilla.

Automaattinen paluu (Auto return), jäähdytys (Cool) tai lämmitys (Heat).

# 4

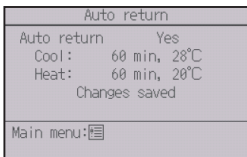
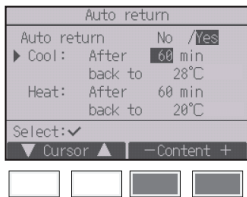

Muuta asetuksia [F3] tai [F4] napilla.

- Auto return: No (poista käytöstä)/Yes (ota käyttöön)
- Cool: Ajustimen asetusalue on 30 - 120 minuuttia 10- minuutin tarkkuudella.  
Lämpötilan asetusalue on 19 - 30°C (67 to 87°F) (1°C tarkkuudella).
- Heat: Ajustimen asetusalue on 30 - 120 minuuttia 10- minuutin tarkkuudella.  
Lämpötilan asetusalue on 17 - 28°C (63 to 83°F) (1°C tarkkuudella).

Tallenna asetukset [VALITSE] napilla.

“Cool” sisältää toimitilat “Dry” ja “Auto Cool”, ja “Heat” asetus sisältää tilan “Auto Heat”.

Näyttö valitun kohteen asettamiseksi tulee näkyviin.

### Siirtyminen näkymästä toiseen

- Palaa Päävalikkoon ..... [VALIKKO] napilla
- Palaa edelliseen näkymään napilla ..... [PALUU] napilla

Yllä mainitut ajastin- tai esiasetetun lämpötilan asetukset eivät päde, kun lämpötila-alue on rajoitettu ja kun järjestelmää ohjataan keskitetysti (lämpötila-alueen asetus on estetty paikallisesta kaukosäätimestä). Kun järjestelmää ohjataan keskitetysti (kun ajastimen käyttö paikallisesta kaukosäätimestä on estetty), vain ajastin-asetus ei ole toiminnassa.

# Kaukosäätimen käyttö - Asetukset

Energiansäästötila (Energy saving)

Main

P

## Energiasäästötilan aikataulun ohjelmoiminen

### Nappien toiminta

1

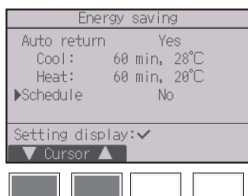

Avaa "energy saving" näkymä (ks. sivu 49.)

Liikuta osoitinta kohtaan "Schedule," ja paina

**VALITSE** nappia.



2

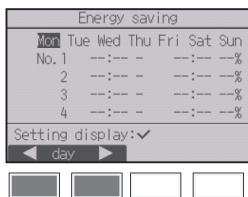

Aikataulunäkymä aukeaa.

Painamalla **F1** tai **F2** nappia näet jokaisen viikonpäivän asetukset.

Siirry asetusnäkyymään **VALITSE** napilla



3

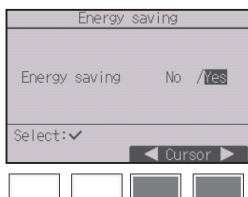

Seuraavassa näkymässä energiasäästötila otetaan käyttöön(Yes), tai poistetaan käytöstä (No).

Valitse "No" tai "Yes" **F3** tai **F4** napilla.

**VALITSE** napilla siirryt näkymään, jossa muutetaan asetuksia tai valitaan viikonpäivä.



4

Energy saving						
Mon	Tue	Wed	Thu	Fri	Sat	Sun
No. 1	--:--	--:--	--:--	--:--	--:--	--:--
2	--:--	--:--	--:--	--:--	--:--	--:--
3	--:--	--:--	--:--	--:--	--:--	--:--
4	--:--	--:--	--:--	--:--	--:--	--:--

Input: ✓  
 ◀ day ▶ Select

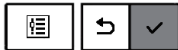

Seuraavassa näkymässä muutetaan asetusta tai valitaan viikonpäivä.

Jokaiselle päivälle voidaan asettaa jopa neljä ohjelmaa.

Liikuta osoitinta haluamaasi viikonpäivään [F1] tai [F2] napilla, ja valitse viikonpäivä [F3] napilla. (Voit valita useita päiviä.)

[VALITSE] napilla siirryt näkymään jossa ohjelman asetukset syötetään.

5

Energy saving			
Mon			
No. 1	13:00 -	14:00	80%
2	14:00 -	15:00	70%
3	--:--	--:--	--:--
4	--:--	--:--	--:--

Select: ✓  
 ▼ Cursor ▶ -Content +

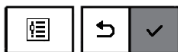

Seuraavassa näkymässä syötetään ohjelma.

Liikuta osoitinta [F1] napilla haluamaasi ohjelman numeroon.

Liikuta osoitinta haluamaasi kohtaan [F2] napilla: Alkamisaika (start time), loppumisaika (stop time), ja energiansäästötaaso (energy-saving rate) (Tässä järjestyksessä vasemmalta oikealle).

Vaihda asetetus [F3] tai [F4] näppäimellä.

- Start/Stop time: asetettavissa 5 minuutin tarkkuudella.  
\*Pidä nappia painettuna kasvattaaksesi lukua nopeasti.
- Energy-saving rate: Asetusalue on 0 % ja 50–90 % 10 %:n tarkkuudella.

Tallenna kaikki asetukset [VALITSE] napilla.

Näytölle ilmestyy vahvistusnäkyvä.

Energy saving	
Mon	
Changes saved	
Day selection: ✓	

Mitä alhaisempi arvo, sitä suurempi energiasäästö.

# Kaukosäätimen käyttö - Asetukset

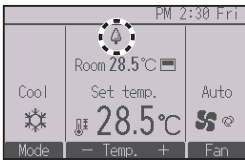

 Merkki ilmestyy laajennettuun päänäkymään, kun yksikkö toimii energiasäästötilassa.

## Siirtyminen näkymästä toiseen

- Palaa näkymään, jossa voit vaihtaa asetusta ja valita viikonpäivä..... **VALITSE** napilla.
- Palaa päävalikkoon..... **VALIKKO** napilla
- Palaa edelliseen näkymään..... **PALUU** napilla

## Nappien toiminta

1

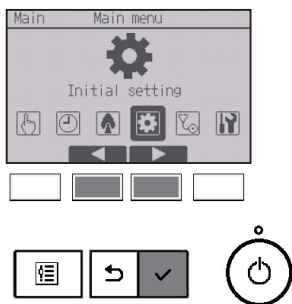

Valitse "Initial setting" Päävalikosta (Ks. sivu 20), ja paina **VALITSE** nappia.

**Kellon pitää olla asetettuna ennen seuraavien asetusten tekemistä.**

- Päällä/pois-ajastin (On/Off timer)
- Viikkoajastin (Weekly timer)
- Ulkoyksikön hiljainen toiminto (OU silent mode)
- Energiansäästötila (Energy saving)
- Yösaäästötila (Night setback)

Jos tietyssä järjestelmässä ei ole järjestelmän ohjaimia, kellonaikaa ei korjata automaattisesti. Korjaa tällöin kellonaika ajoittain.

2



Liikuta osoitinta kohtaan "Basic setting" **F1** tai **F2** napilla, ja paina **VALITSE** nappia.

# Kaukosäätimen käyttö - Asetukset

3

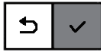

Valitse "Clock" [F1] tai [F2] napilla, ja paina [VALITSE] nappia.

4



Liikuta osoitinta kohtaan "Clock" [F1] tai [F2] napilla, ja paina [VALITSE] nappia.

5



Liikuta osoitinta haluamaasi kohtaan [F1] tai [F2] napilla. Vuosi (yyyy)/ kuukausi (mm)/ päivä (dd), tunti (hh): minuutti (mm).

Kasvata tai vähennä valitsemaasi kohdan arvoa [F3] tai [F4] napilla, ja paina [VALITSE] nappia.

Näytölle ilmestyy vahvistusnäkymä.

## Siirtyminen näkymästä toiseen

- Palaa Päävalikkoon..... [VALIKKO] napilla
- Palaa edelliseen näkymään..... [PALUU] napilla

# Kesäaika (Daylight saving time)



## Toiminnan kuvaus

Kesäajan alkamis- ja lopetusaika voidaan asettaa. Kesäaika-toiminto aktivoidaan asetuksen sisällön perusteella.

- Jos tietyssä järjestelmässä on järjestelmäohjain, poista tämä asetus käytöstä pitääksesi oikean ajan.
- Toiminto voi kesäajan alkaessa ja loppuessa toimia kahdesti tai ei lainkaan.
- Tämä toiminto ei toimi, ellei kelloa ole asetettu.

## Nappien toiminta

1



Valitse "Clock" perusasetuksista, ja paina **VALITSE** nappia.

2



Liikuta osoitin kohtaan "Daylight saving time" **F1** tai **F2** napilla, ja paina **VALITSE** nappia.

# Kaukosäätimen käyttö - Asetukset

## 3

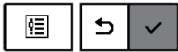
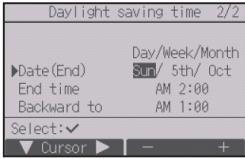
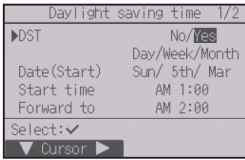

Liikuta osoitinta seuraaviin kohtiin [F1] napilla muuttaksesi asetuksia.

- DST

Valitse "No" (ei käytössä) tai "Yes" (käytössä) [F2] napilla. Oletusasetus on "No."

- Date(Start)\*1

Aseta viikonpäivä, viikko ja kuukausi [F3] tai [F4] napilla. Oletusasetus on "Sun/5th/Mar."

- Start time

Aseta kesäajan alkamisaika [F3] tai [F4] napilla.

- Forward to

Aseta aika, johon kello on asetettava eteenpäin yllä olevana aloitusaikana [F3] tai [F4] napilla.

- Date(End)\*1 (sivulla 2)

Aseta viikonpäivä, viikko, ja kuukausi [F3] tai [F4] napilla. Oletusasetus on "Sun/5th/Oct."

- End time (sivulla 2)

Aseta kesäajan loppumisaika [F3] tai [F4] napilla.

- Backward to (sivulla 2)

Aseta aika, johon kello on asetettava taaksepäin yllä olevana loppumisaikana [F3] tai [F4] napilla.

\*1 Jos viikkonumeroksi on valittu "5." ja 5. viikkoa ei ole olemassa sinä kuukautena, asetuksen katsotaan olevan "4."

Paina [VALITSE] tallentaaksesi asetukset

Näytölle ilmestyy vahvistusnäky

### Siirtyminen näkymästä toiseen

- Palaa Päävalikkoon ..... [VALIKKO] napilla.
- Palaa edelliseen näkymään napilla ..... [PALUU] napilla.



## Nappien toiminta

1



Valitse "Display setting" "Initial setting" valikosta ja paina **VALITSE** nappia.

2

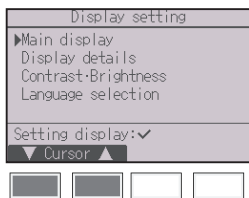

Liikuta osoitinta kohtaan "Main display" **F1** tai **F2** napilla, ja paina **VALITSE** nappia.

3



Valitse "Full" tai "Basic" (ks. sivu 8) **F3** tai **F4** napilla, ja paina **VALITSE** nappia.

Näytölle ilmestyy vahvistusnäky.

### Siirtyminen näkymästä toiseen

- Palaa Päävalikkoon ..... **VALIKKO** napilla
- Palaa edelliseen näkymään ..... **PALUU** napilla

# Kaukosäätimen käyttö - Asetukset

## Käänteinen väritys (Black and white inversion setting)



### Nappien toiminta

1

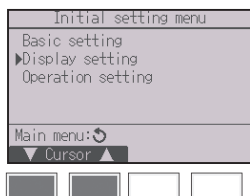

Valitse "Display setting" "Initial setting" valikosta, ja paina **VALITSE** nappia.



2

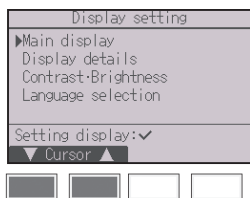

Liikuta osoitinta kohtaan "Main display" **F1** tai **F2** napilla, ja paina **VALITSE** nappia.



3



Valitse "B&W inversion" **F1** tai **F2** napilla, ja valitse asetus "Yes" tai "No" **F3** tai **F4** napilla, ja paina **VALITSE** nappia. (Tehdasasetus on "No".)



#### Siirtyminen näkymästä toiseen

- Palaa Päävalikkoon ..... **VALIKKO** napilla
- Palaa edelliseen näkymään ..... **PALUU** napilla

# 4

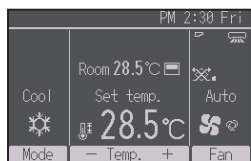

Valitsemalla "Yes", näytön värit muuttuvat seuraavanlaisesti. Valkoinen tausta muuttuu mustaksi ja mustat merkit valkoisiksi vasemmalla osoitetulla tavalla.

# Kaukosäätimen käyttö - Asetukset

## Kontrasti ja kirkkaus (Contrast•Brightness)



### Nappien toiminta

1

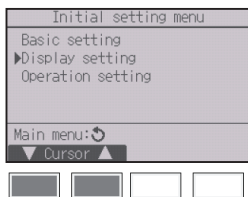

Valitse "Display setting" "Initial setting" valikosta, ja paina **VALITSE** nappia.



2

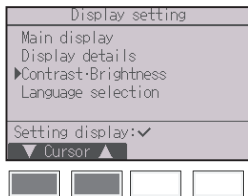

Liikuta osoitinta kohtaan "Contrast•Brightness" **F1** tai **F2** napilla, ja paina **VALITSE** nappia.



3

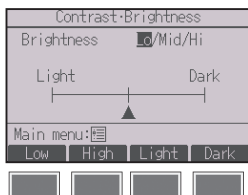

Säädä näytön kirkkautta **F1** tai **F2** napilla. Säädä näytön kontrastia **F3** tai **F4** napilla, ja paina **VALIKKO** tai **PALUU** nappia.



#### Siirtyminen näkymästä toiseen

- Palaa Päävalikkoon ..... **VALIKKO** napilla
- Palaa edelliseen näkymään..... **PALUU** napilla

# Kielen valinta (Language selection)



## Toiminnon kuvaus

Valitse haluamasi kieli. Valittavat kielet ovat englanti, ranska, saksa, espanja, italia, portugali, ruotsi ja venäjä.

## Nappien toiminta

1

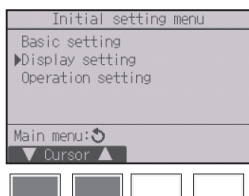

Valitse "Display setting" "Initial setting" valikosta ja paina **VALITSE** nappia.

2

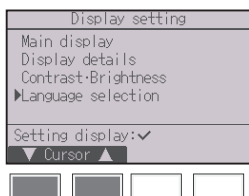

Liikuta osoitinta kohtaan "Language selection" **F1** tai **F2** napilla, ja paina **VALITSE** nappia.

# Kaukosäätimen käyttö - Asetukset

3



Liikuta osoitinta haluamaasi kieleen [F1] - [F4] nappeilla , ja paina [VALITSE] napia tallentaaksesi asetukset.

Kun laitteisto kytketään päälle ensimmäistä kertaa, näkyy kielen valintanäyttö (Language selection). Valitse haluamasi kieli. Järjestelmä ei käynnisty ilman valittua kieltä.

Seuraava näkymä ilmoittaa tallennetusta asetuksesta.

## Siirtyminen näkymästä toiseen

- Palaa Päävalikkoon ..... [VALIKKO] napilla.
- Palaa edelliseen näkymään ..... [PALUU] napilla.

# Tehdasasetusten palautus (Initialize remote controller)



## Toiminnon kuvaus

Kaukosäädin voidaan alustaa tehdasasetuksiin. Huomaa, että seuraavat tiedot alustetaan. Kaukosäädin käynnistyy automaattisesti alustamisen jälkeen.

Timer setting, Weekly timer setting, OU silent mode setting, Energy saving setting, Energy saving option setting, Main/Sub setting, Clock setting, Daylight saving time setting, Main display setting, Contrast•Brightness setting, Display details setting, Auto mode setting, Model name setting, Serial No. setting, Dealer information setting, Error information, Administrator password, Maintenance password

## Nappien toiminta

1



Valitse "Others" huoltovalikosta (Service menu), ja paina **VALITSE** nappia.



2



Liikuta osoitinta kohtaan "Initialize remote controller" **F1** tai **F2** napilla, ja paina **VALITSE** nappia.



# Kaukosäätimen käyttö - Asetukset

3

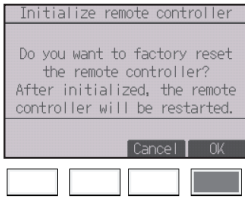

Valitse "OK" **[F4]** napilla.

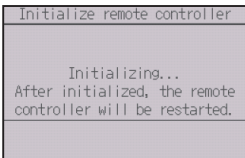
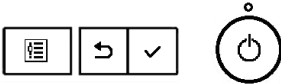

Kaukosäädin käynnistyy automaattisesti alustamisen jälkeen.



# Kaukosäätimen tiedot (Remote controller information)

P

## Toiminnon kuvaus

Käytössä olevan kaukosäätimen tiedot voidaan tarkistaa.

### Nappien toiminta

1



Valitse "Others" huoltovalikosta (Service menu), ja paina **VALITSE** nappia.



2



Liikuta osoitinta kohtaan "Remote controller information" **F1** tai **F2** napilla, ja paina **VALITSE** nappia.



3

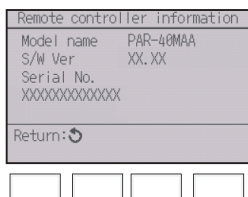

Käytettävän kaukosäätimen mallinimi, ohjelmistoversio ja sarjanumero voidaan tarkistaa.

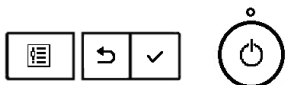

# Vianetsintä

## Virhetiedot (Error information)

**Seuraava näkymä avautuu toimintahäiriön sattuessa.**  
**Tarkista vika, keskeytä laitteen toiminta ja ota yhteyttä laitteiston myyjään.**

### Nappien toiminta

1

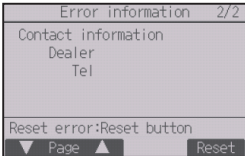
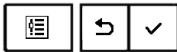
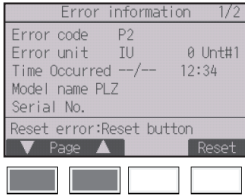

Näyttöön ilmestyy vikakoodi (Error code), vikatilassa olevan yksikön tunnus (Error unit), kylmäpiirin osoite, yksikön mallitiedot ja sarjanumero. Mallitiedot ja sarjanumero ilmestyvät vain jos ne on tallennettu aikaisemmin.

Paina **F1** tai **F2** nappia siirtyäksesi seuraavalle sivulle.

Yhteystiedot (Contact information) (myyjän puhelinnumero) ilmestyvät jos ne on tallennettu aikaisemmin.

# 2

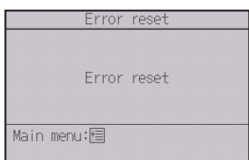
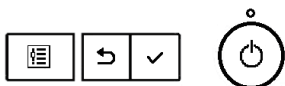
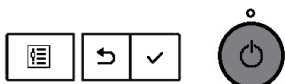
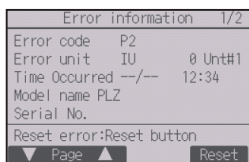

Paina **F4** tai **ON/OFF** nappia kuitataksesi vian

**Vikoja ei voi kuitata, jos PÄÄLLÄ/POIS-toiminta on estetty.**

Valitse "OK" **F4** napilla.

Näytölle ilmestyy vahvistusnäkymä

### Siirtyminen näkymästä toiseen

- Palaa Päävalikkoon ..... **VALIKKO** napilla

# Vianetsintä

## Virhetiedon tarkistaminen

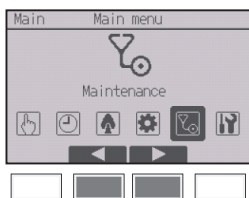

Silloin kun toimintahäiriötä ei ole, voidaan Vikatietojen sivua 2/2 (ks. sivu 66) lukea toista kautta. Valitse "Maintenance" päävalikosta, ja paina **VALITSE** nappia.

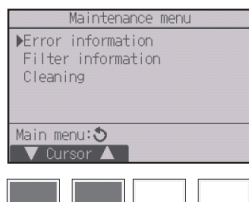

Näytä virhetietojen näyttö valitsemalla "Error information" ylläpitovalikosta (Maintenance menu). Näitä virhetietoja ei voi nollata.



## Automaattinen sammutus (No occupancy Auto-OFF)

Alla oleva näkymä tulee esiin kun yksikkö sammuu automaattisesti kun liikettä ei ole havaittu asetuksessa olevan ajan sisällä. Toiminto on valittavissa ainoastaan malleissa, joissa on 3D i-See sensor. Lisätietoja sisäyksikön käyttöoppaasta, jossa on 3D i-See sensor.

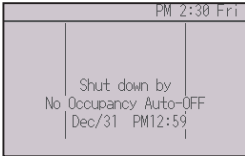

# Ylläpito

## Suodattimien tiedot

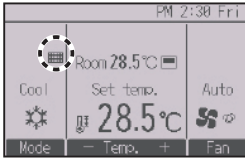

 merkki ilmestyy laajennettuun Päänäkymään, kun on aika puhdistaa suodattimet

**Pese, puhdista tai vaihda suodattimet, kun tämä merkki ilmestyy näyttöön. Saat lisätietoja sisäyksikön käyttöohjeista.**

### Nappien toiminta

1



Valitse "Filter information" Maintenance menu kohdasta ja paina **VALITSE** näppäintä.

2

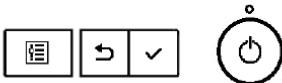

Paina nappia **F4** kuitataksesi suodatinmerkin. Käännä sisäyksikön käyttöohjeen puoleen, kun haluat tietää, miten suodatin puhdistetaan.

3

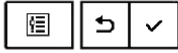



Valitse "OK" napilla **[F4]**.

Näyttöön ilmestyy vahvistusnäkymä.

#### Siirtyminen näkymästä toiseen

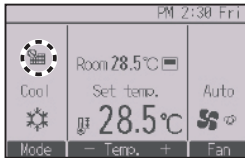
- Palaa Päävalikkoon napilla ..... **[MENU]**
- Palaa edelliseen näkymään napilla ..... **[RETURN]**



Kun päänäkymässä näkyy merkki  is displayed on the Main display in the Full mode, the system is centrally controlled and the filter sign cannot be reset.

Jos kaksi tai useampi sisäyksikkö on yhdistetty toisiinsa, suodattimen puhdistusväli voi olla erityyppisistä suodattimista johtuen eripituinen. Ikoni  ilmestyy kun pääyksiköksi määritelty sisäyksikkö on puhdistuksen tarpeessa.

Kun puhdistuksen merkkivalo nollataan, puhdistusvälin aikalaskuri nollaantuu kaikissa yksiköissä.

Ikoni  on määritelty ilmestymään tietyn toiminta-aikavälin jälkeen, perustuen oletukseen että sisäyksiköt on asennettu tilaan missä on tavallinen ilmanlaatu. Ilmanlaadusta riippuen suodattimen puhdistusväli voi olla lyhyempi tai pidempi.

Suodattimen puhdistusväli riippuu kohteeseen asennetusta sisäyksiköistä.

# Tekniset tiedot

## Kaukosäätimen tekniset tiedot

	Tiedot
Koko	120(leveys) × 120(korkeus) × 14.5(syvyys) mm (4 23/32 × 4 23/32 × 37/64 [in])
Nettopaino	0.19 kg (27/64 lbs)
Nimellisjännite	12 VDC (syötettynä sisäyksiköistä)
Sähkönkulutus	0.3 W
Käyttöolosuhteet	Lämpötila 0 ~ 40°C (32 ~ 104°F) Kosteus 25 ~ 90%RH (ei veden tiivistymistä)
Materiaali	Kotelo: ABS



# Toimintojen luettelo (Lokakuussa, 2018)

○ : Tuetto    × : Ei tuettu

	Function	CITY MULTI	Mr. SLIM	Tarvittava salasana
Power	Power ON/OFF (virta)	○	○	-
Settings	Operation mode (toiminnon vaihto)	○	○	-
	Auto (dual set point) mode (autom. toimintatila)	○	○	-
	Preset temperature (Esisetetty lämpötila)	○	○	-
	Fan speed (puhallinnopeus)	○	○	-
Operation menu	Vane•Louver•Vent. (Lossnay)	○	○	-
	High power (suurteho)	×	○	-
	Manual vane angle (siivekkeen kulma käsin)	○	○	-
	3D i-See sensor	○	○	-
Timer menu	Timer (On/Off timer) (ajastin)	○	○	administrator
	Timer (Auto-Off timer) (ajastin)	○	○	administrator
	Weekly timer (viikkoajastin)	○	○	administrator
	OU silent mode (ulkoyksikön hiljainen toiminta)	○	○	administrator
	Night setback (yöaikaiset asetukset)	○	○	administrator
Energy saving menu	Temperature range restriction (lämpötilan rajoitus)	○	○	administrator
	Operation lock function (lukitus)	○	○	administrator
	Auto return (automaattinen paluu)	○	○	administrator
	Schedule (viikko-ohjelma)	×	○	administrator
Initial setting menu	Main/Sub	○	○	administrator
	Clock (kelloasetus)	○	○	administrator
	Clock display format setting (12/24h)	○	○	administrator
	Daylight saving time (kesäaika)	○	○	administrator
	Main display (päänäkymä)	○	○	administrator
	Black and white inversion (käänteinen väritys)	○	○	administrator
	Contrast•Brightness (kontrasti, kirkkaus)	○	○	administrator
	Language selection (kielen valinta)	○	○	administrator
	Password (Administrator) (salasana)	○	○	administrator
Service menu	Initialize remote controller (Tehdasasetusten palautus)	○	○	maintenance
	Remote controller information (kaukosäätimen tiedot)	○	○	maintenance
	Test run (koekäyttö)	○	○	maintenance
	Model information input	○	○	maintenance
	Dealer information input	○	○	maintenance
	Function setting (sisäyksikön asetukset)	○	○	maintenance
	Smooth maintenance (vaioton huolto)	×	○	maintenance
	Password (Maintenance)	○	○	maintenance
Maintenance menu	Auto descending panel	○	○	-
	Error information (virhetiedot)	○	○	-
	Filter information (suodattimen tila)	○	○	-

\* Tuetot toiminnot vaihtelevat riippuen yksikön mallista.

## Luettelo toiminnoista, joita voidaan/ei voida yhdistellä

	High power	On/Off timer	Auto-off timer	Weekly timer	OU silent mode	Temperature range	Operation lock	Auto return	Energy saving schedule	Night setback
High power		○	○	○	△ 1	○	△ 2	○	△ 1	○
On/Off timer	○		○	× 1	○	○	○	○	○	△ 3
Auto-off timer	○	○		○	○	○	○	○	○	△ 4
Weekly timer	○	× 1	○		○	○	○	○	○	△ 5
OU silent mode	△ 1	○	○	○		○	○	○	○	○
Temperature range	○	○	○	○	○		○	× 2	○	△ 6
Operation lock	△ 2	○	○	○	○	○		○	○	○
Auto return	○	○	○	○	○	× 2	○		○	△ 7
Energy saving schedule	△ 1	○	○	○	○	○	○	○		○
Night setback	○	△ 3	△ 4	△ 5	○	△ 6	○	△ 7	○	

○ : Voidaan käyttää yhdistelmänä    × : Ei voida käyttää yhdistelmänä    △ : Rajoitettu

△ 1: Tämä toiminto on käytössä High power (suurteho toiminnan) jälkeen, koska High power on etusijalla muihin nähden

△ 2: Tätä toimintoa ei voida käyttää, jos jokin toiminto on lukittu

△ 3: Night setback -toimintoa ei voi käyttää, kun käytössä on On/Off timer (ajastin)

△ 4: Auto-off -toimintoa ei voida käyttää Night setback -toimintoa varten (yösaästötila)

△ 5: Night setback -toimintoa ei voida käyttää, kun käytössä on Weekly timer (viikkoajastin)

△ 6: Temperature range (lämpötila-alueen säätö) toimintoa ei voida käyttää Night setback -toimintoa varten

△ 7: Auto return toimintoa ei voida käyttää Night setback -toimintoa varten

× 1: Weekly timer -ajastin ei toimi, koska On/Off timer -ajastin on etusijalla.

× 2: Auto return -toimintoa ei voida käyttää, koska Temperature range -säätö on etusijalla